

DAIKIN

DAIKIN 空氣清淨機

(地板上·桌上·壁掛兼用型)

閃流放電

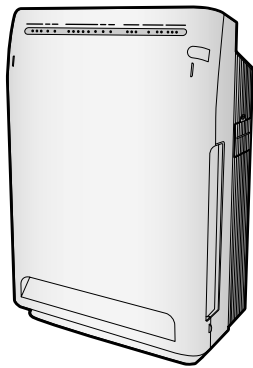

使用說明書

MC75JSC
MC80JSC



用得巧，耗電少

- 衷心感謝您購買空氣清淨機。
- 本使用說明書記載著有關使用上的注意事項。
為了能夠正確使用，使用前務請閱讀。
閱讀後請妥善保存，以便隨時參閱。

使用前務請閱讀

- 安全注意事項 2
- 各部名稱和功能 4

運轉前的準備

- 遙控器的準備 7
- 濾紙的安裝 8
- 設置方法 10

運轉方法

- 運轉方法 11
- 灰塵感知器、臭味感知器指示燈 14
- 灰塵感知器靈敏度的設定 15
- 脫臭盒的使用方法 16

維修保養

- 維修保養需知 18
- 各部的維修保養 19

現象



- 常見問題 27
- 指示燈顯示情況 27
- 是故障嗎？ 28
- 規格 30

安全注意事項

■使用前，請務必仔細閱讀此「安全注意事項」，以便正確使用。

■注意事項分為以下兩種。

無論哪一種都和 safety 有關。事關重要注意事項，請務必遵守。

 警告	如果操作錯誤，很可能會引發重大的死亡或重傷事故。	 注意	如果操作錯誤，可能會引起人身的傷害或財物損失。 在某些情況下，可能會引起重大的事故。
--	--------------------------	--	---

■本文所用“圖形表示”下列內容。









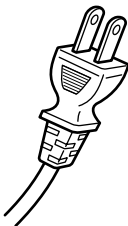

	禁止		遵守規定		必須拔掉電源插頭		禁火
	禁止拆開		禁止用濕手操作		禁水		

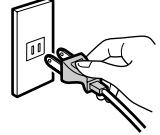
■閱讀完畢之後，必須放置在使用者可以隨手拿到的地方。

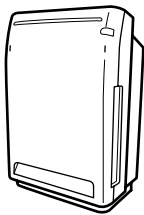
警告

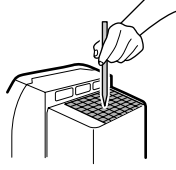
<p>電源線</p> 	<ul style="list-style-type: none"> ● 只能使用 110V 電源 會發生火災或觸電。 ● 電源線不得損傷、加工、過度彎曲、過度牽拉或扭曲而且，電源線上不得放置重物，並不得被其他物品夾住 電源線如有破損，會引起火災或觸電。 ● 電源線或電源插頭有破損，或電源插頭插接有鬆動的情況時，請勿使用 否則可能會觸電，或因短路而失火。 <p> 禁止</p> <p> 必須拔掉電源插頭</p> 
<p>本體</p> 	<ul style="list-style-type: none"> ● 請勿在空氣中飄浮有機械油等油分的場所使用 會發生火災或觸電。 ● 吹出口、本體不能用水沖洗 會發生火災或觸電。 ● 請勿在廚房等油煙較多的地方，或有可燃性氣體或腐蝕性氣體或金屬粉塵的地方使用 會發生火災或故障。 ● 不要在本體附近使用可燃物(噴霧型髮膠、殺蟲劑等) 不要對本體噴漆、稀釋劑 會導致龜裂、觸電或火災。 <p> 禁止</p> <p> 禁火</p> <p> 禁止拆開</p> <p> 禁止用濕手操作</p> <p> 禁水</p>  

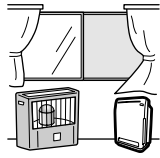
注意

電源線 	 <ul style="list-style-type: none">● 拔電源插頭時，必須握住電源插頭的前端拔下，不要拉電線會發生觸電或因短路而失火。   <p>必須拔掉電源插頭</p> <ul style="list-style-type: none">● 長期不使用時，必須將電源插頭拔下會因絕緣老化引起觸電或漏電火災。
本體 	 <p>禁止</p> <ul style="list-style-type: none">● 請勿在暖氣設備附近等高溫場所使用會受熱變色、變形。● 請勿將手指或異物插入吸入口和吹出口會引起觸電或故障。● 請勿堵塞吸入口或吹出口會造成潔淨空氣不能吹遍整個房間、功能降低和故障等後果。● 請勿在空氣清淨機附近放置金魚缸或花瓶等裝水的容器水分進入本體內部，會引起觸電、火災或故障。● 請勿在本裝置本體附近使用化妝品等微小粉粒狀物質會引起觸電及故障。   <p>遵守規定</p> <ul style="list-style-type: none">● 如與燃燒器具同時使用，要經常通風換氣如果換氣不良，會發生一氧化碳中毒。本空氣清淨機不能除去一氧化碳。● 如果掛在牆壁上使用，請選擇牢固的牆壁或柱子否則會掉落。如果掛在牆壁上使用，必須另行購買懸掛用組件。 
其他	 <p>禁止</p> <ul style="list-style-type: none">● 當室內使用薰蒸型(發煙類型)殺蟲劑時，請停止空氣清淨機的運轉，不得讓藥物吸入本體內部藥物成分會蓄積在本體內部，根據人的體質，可能會發生過敏反應，損害健康。● 與加濕器一起使用時，請勿直接吸入蒸氣會引起觸電或故障。● 如在寵物附近使用，注意不要讓寵物對著本體撒尿或咬電源線會發生觸電或火災。如發生上述情況，請停止運轉，拔掉電源插頭，並與購買本機的商店聯繫。 

使用前務請閱讀

〈使用注意事項〉

- 請勿在照明器具附近(1 m 以內)使用
遙控器的接收靈敏度會下降，並會變色。
- 請勿在陽光直射處使用
遙控器的接收靈敏度會下降，並會變色。
- 請勿在廚房裡當排風扇或換氣罩使用
會縮短預濾網、褶狀濾紙的壽命、或發生故障。
- 電視機、收音機、組合音響及天線等請距離空氣清淨和遙控器 2 m 以上
否則會引起畫面不穩定或發出雜音。另外，對微弱電波型無線電話、無線話筒也會發生同樣影響。
(根據電波的狀況，有時即使離開 2 m 以上的距離，仍然可能發生雜音，特別是使用室內天線時，為了避免影響電波狀態，不讓雜音進入，請儘量使天線遠離本機。)

不能除去香煙煙霧中的有害物質(一氧化碳等)

各部名稱和功能

前面

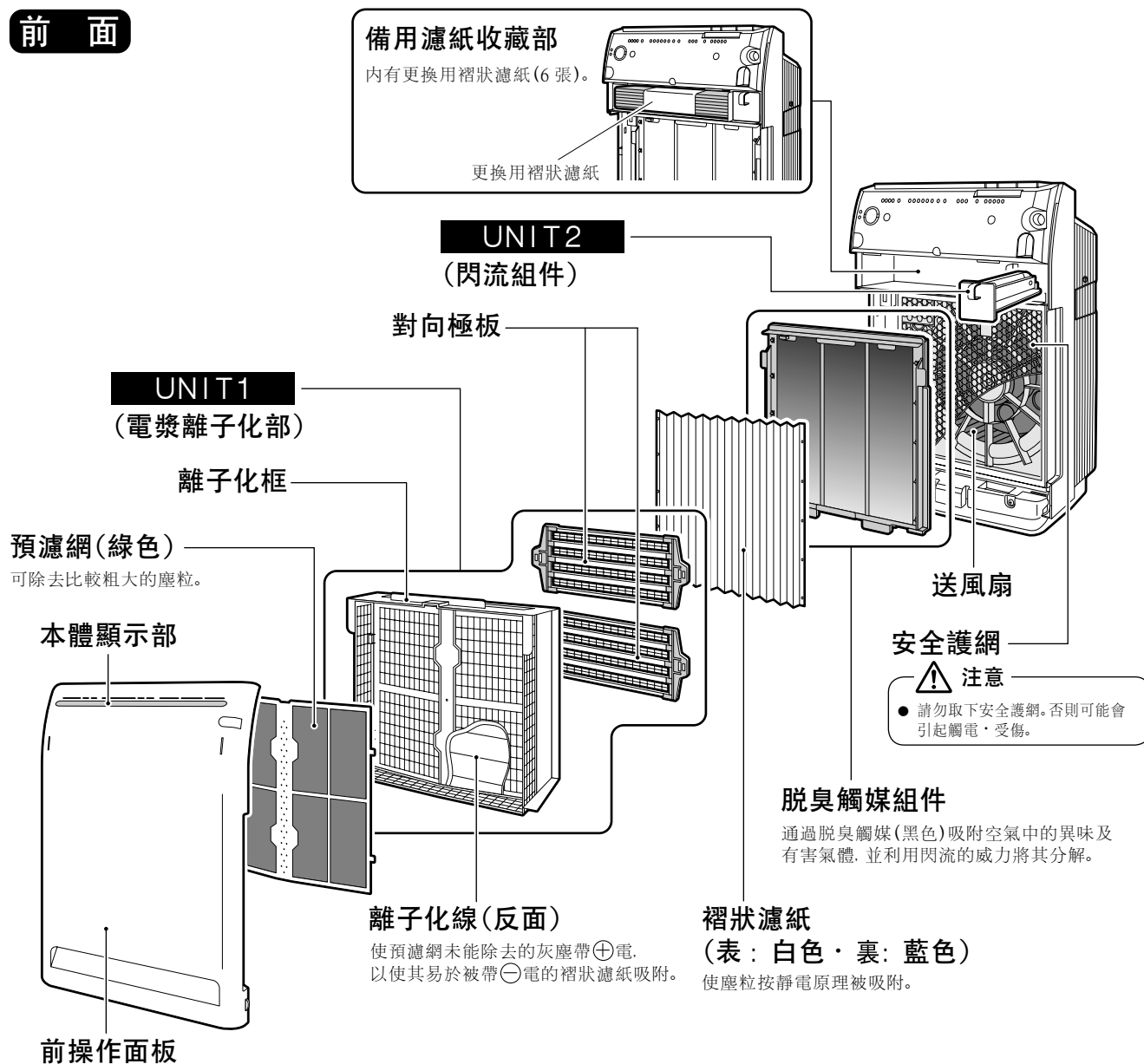

有以下特色

強有力的脫臭功能

以閃流放電所形成的強大的分解力,徹底去除香煙及甲醛等令人不快的異味成分。

強有力的吸塵功能

以強大的風力迅速吸附花粉、灰塵及室內粉塵等。

脫臭盒

在本體的再生匣內,通過再生運轉能再次產生脫臭力,是可以反覆使用的脫臭劑。請從空氣清淨機中取出,置於鞋櫃等無法擺放空氣清淨機的地方使用。

什麼是閃流放電... 在空氣清淨機內產生氧化力極強的高速電子,迅速分解異味和有害氣體的機能。

(高速電子僅在本體內產生並消失,所以十分安全。)

運轉時,會有閃流發出的「咻-」的聲音,屬正常現象。而且,因使用情況不同,聲音可能會變小,音質可能會改變,此等均屬正常現象。

因為產生微量的臭氧,所以會感到從吹出口有少許臭味,但臭味非常小,不會對健康造成影響。

側面

再生匣 (STREAMER POCKET)

用於脫臭盒的功能再生。
放入再生匣內後，吸附的異味即被分解，
從而可以重複使用。

▶第16, 17頁

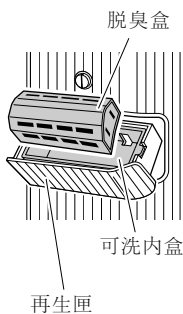

再生匣安全鎖

為了防止誤將再生匣打開。
操作時可使用硬幣，十分方便。

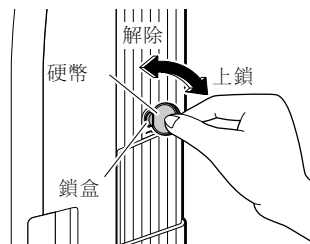

再生匣安全鎖的使用方法

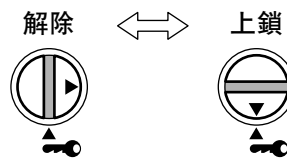

上鎖時，請轉動至▲位置處。

背面

遙控器架

遙控器不用時，
可以放在遙控器架上。

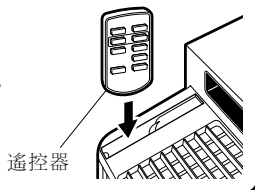

提手

吹出口

懸掛用組件安裝部
懸掛用組件需另行購買。

電源線

電源線掛鉤

如電源線過長，可以繞在此處。

▶第10頁

附帶配件的確認

在包裝箱中

- 使用說明書 1本

在緩衝材料中

- 脫臭盒 1個

▶第16, 17頁

(初次安裝用)

(更換用)

本體的遙控器收藏部

- 遙控器 1個



本體的濾紙收藏部 / 在緩衝材料中

- 褶狀濾紙 7張

- 1張 (在緩衝材料中) ▶第8頁
- 6張 (本體濾紙收藏部)

▶第21, 22頁

各部名稱和功能

本體顯示部

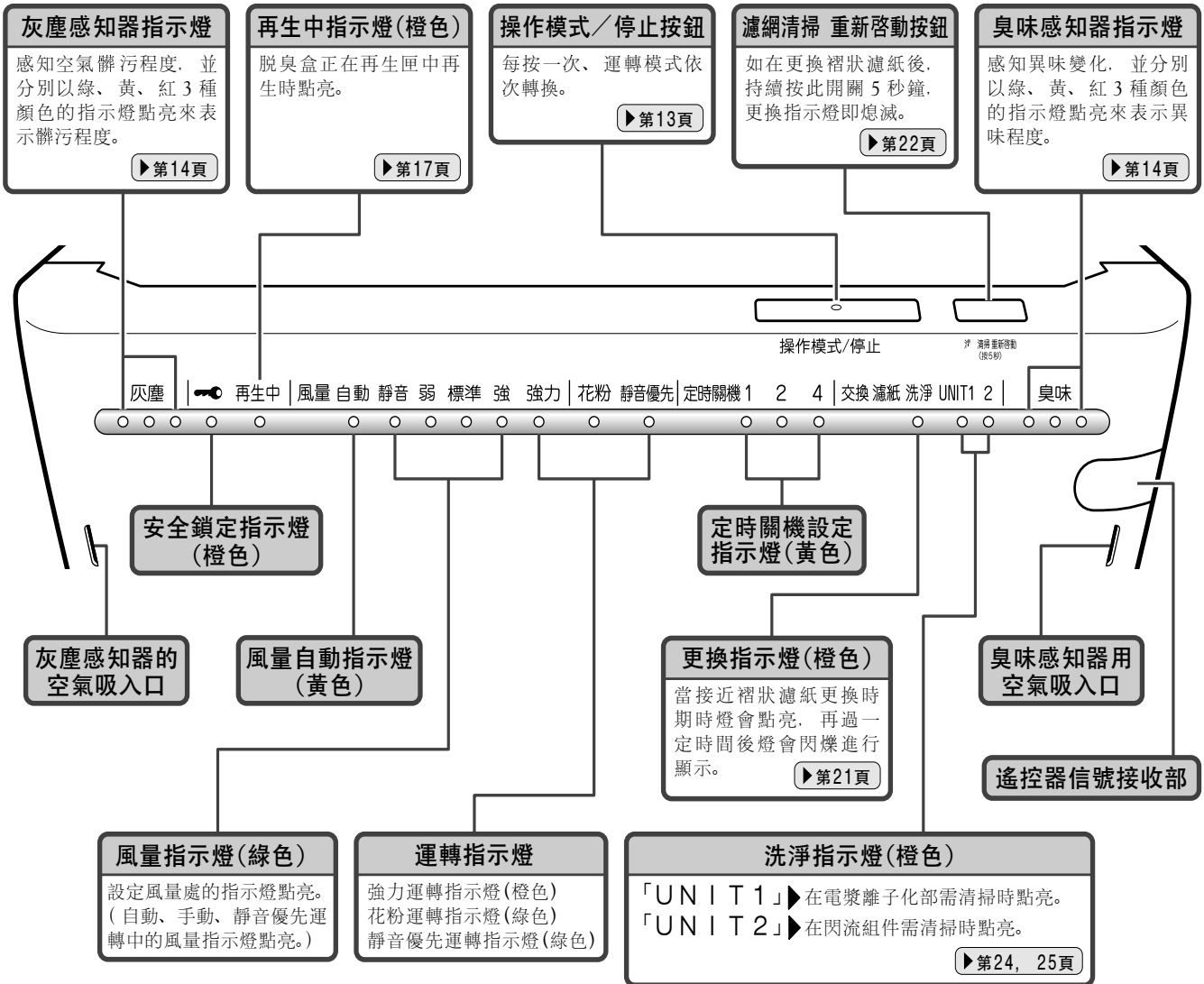

遙控器

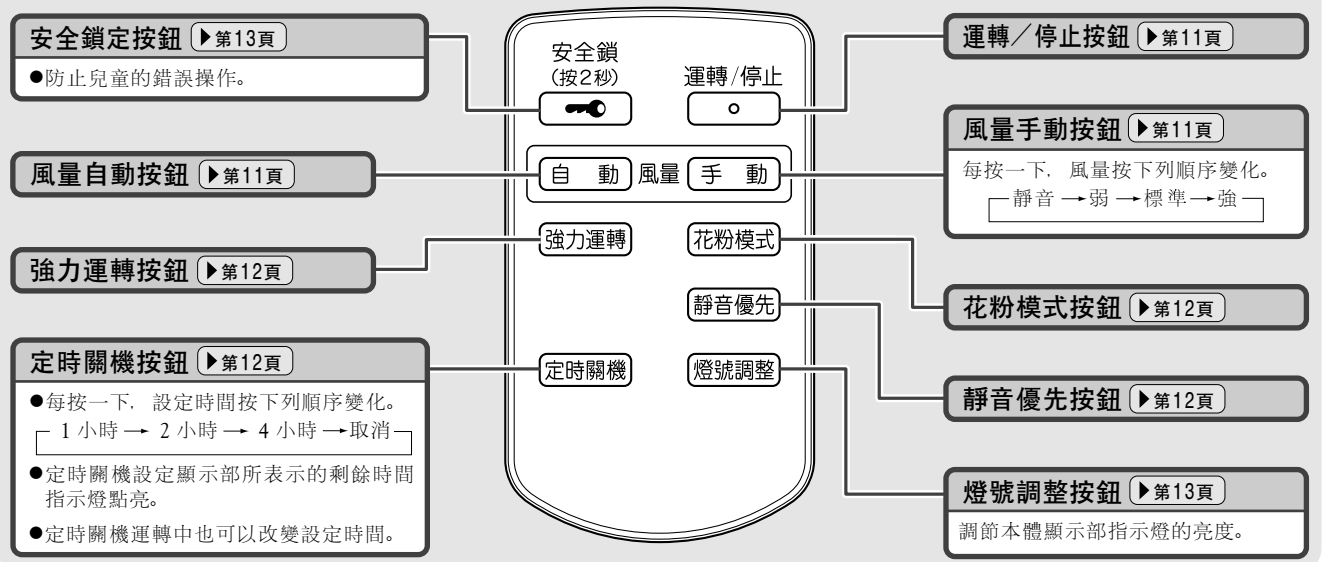

遙控器的準備



■ 遙控器中已經預先裝有電池。

- 只要抽出透明膠紙即能使用。

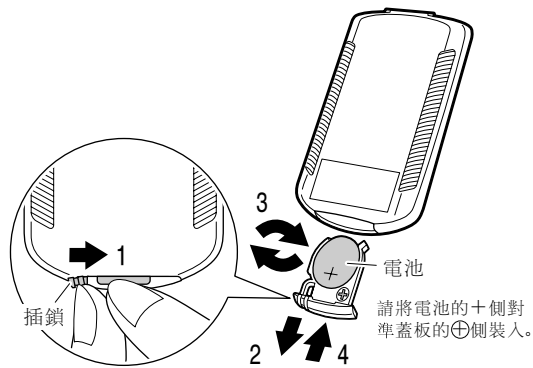

■ 電池交換方法

- 1 請將遙控器背面蓋板上插鎖部分按箭頭方向推動。
- 2 拉出蓋子。
- 3 交換電池。
- 4 按原樣蓋好蓋板。

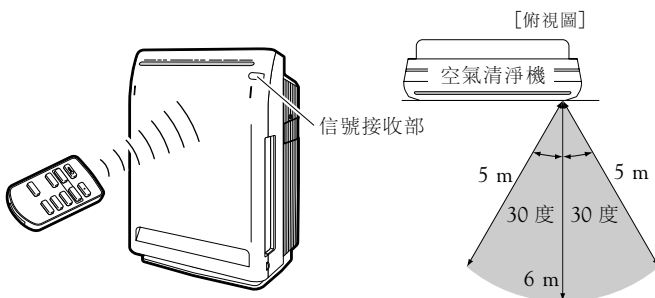

■ 使用方法

- 請將遙控器的信號發送部對準本體的信號接收部。如有窗簾等物擋住信號，將無法接收。
- 信號的直線傳送距離為 6 m。

電池

- 請將電池放在幼兒拿不到的地方。
萬一幼兒誤食電池，請立即與醫師聯繫。
- 丟棄電池時，請用膠帶等包裹端子部以絕緣。
否則如與其他金屬或電池接觸，可能會導致發熱、破裂或起火等。
- 大致一年後需要進行更換，但是，如果信號接收越來越困難，請立即換入新的鈕扣式電池(CR2025)。
- 鈕扣電池上標明「可使用期限」的日期如果比較近，可能需要提早更換。
- 爲了避免因電池漏液或破裂而引起故障或損傷，如果長期不使用的話，請將鈕扣式電池取出。
- 附帶的鈕扣式電池，僅供最初階段使用，可能不滿一年就會用完。

遙控器

- 遙控器不可掉落及進水。(會造成故障。)
- 在使用電子點燈式日光燈(變頻式日光燈)的房間內，有時發射的信號難以收到。

濾紙的安裝



注意

請在插入電源插頭前安裝。

褶狀濾紙的安裝

運轉前務請裝好褶狀濾紙。

(初次安裝用的褶狀濾紙在緩衝材料內。)

1 拆下前操作面板。

- 按前操作面板下部的突起部(左右兩處), 並向前拉起。

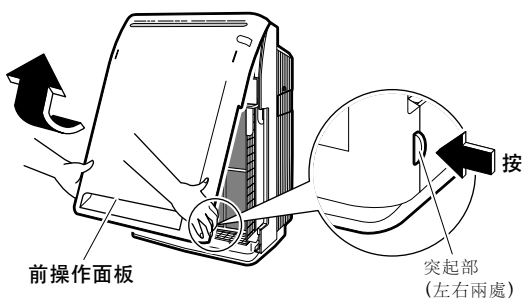

2 卸下UNIT1(電漿離子化部)。

- 握住提手, 向前拉起, 並拆下。

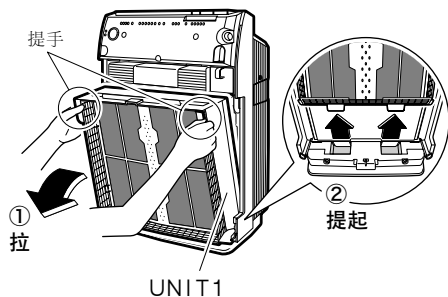

3 拆下脫臭觸媒組件。

- 握住提手, 向前拉起, 並拆下。

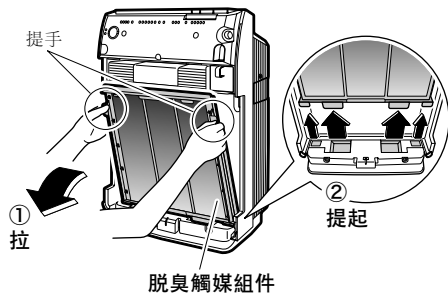

4 安裝褶狀濾紙。

請將褶狀濾紙白色的一面朝向自己進行安裝。

- 將褶狀濾紙的左右孔(各5處)套入脫臭觸媒組件的左右突起部(各5處)。

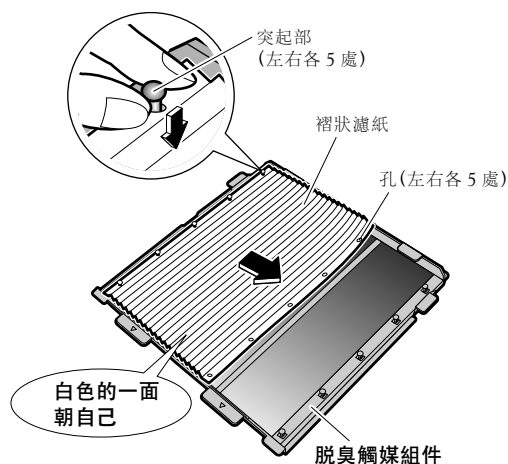

- 將褶狀濾紙插入到脫臭觸媒組件的上下插鎖(4處)下。

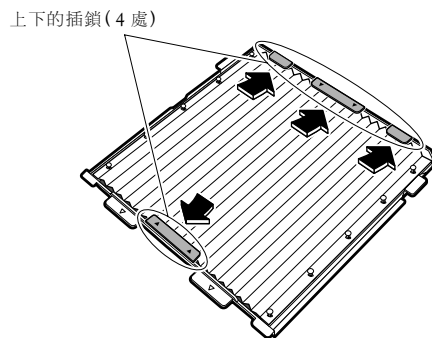

注意事項

- 如錯誤安裝褶狀濾紙, 會降低性能。

必須將預濾網(綠色)和褶狀濾紙(表：白色·裏：藍色)配套使用。如不配套使用，運轉時會導致故障。

安裝各濾紙後

1 將脫臭觸媒組件裝回原處。

- 握住提手，將脫臭觸媒組件的突起部插入本體下部的溝中(4處)，並押入本體。

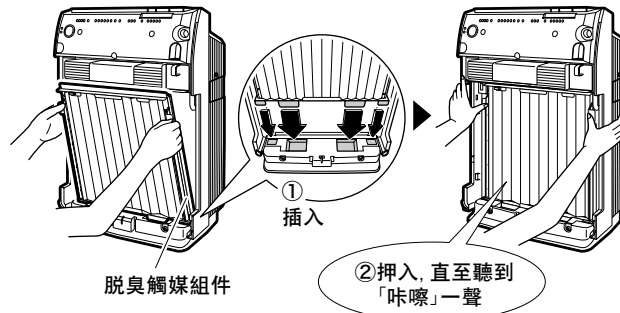

2 將電漿離子化部裝回原處。

- 握住把手，將電漿離子化部的突起部插入本體下部的槽中(2處)，並押入本體內。

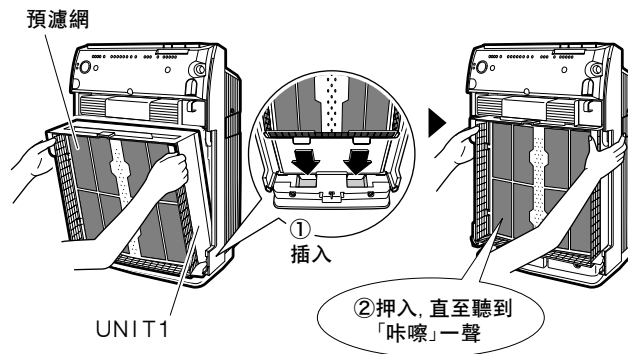

3 按原樣裝好前操作面板。

- 將前操作面板上面的插鎖(2處)，扣入本體上面的溝中，並關緊。

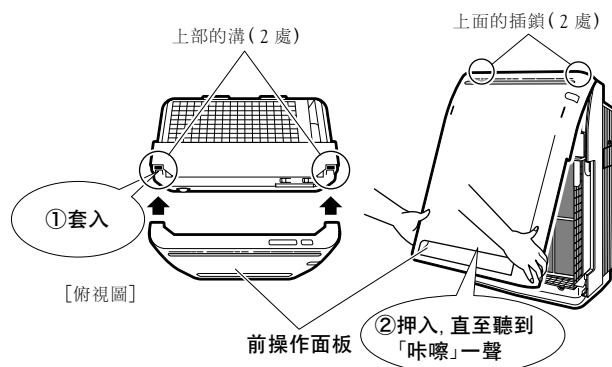

押下前操作面板，直至左右兩側都發出咔嚓一聲，務請確實裝好。
如未正確安裝，安全開關會啟動，以致不能運轉。

▶ 第19頁

設置方法

設置方法

放在地板上或桌上

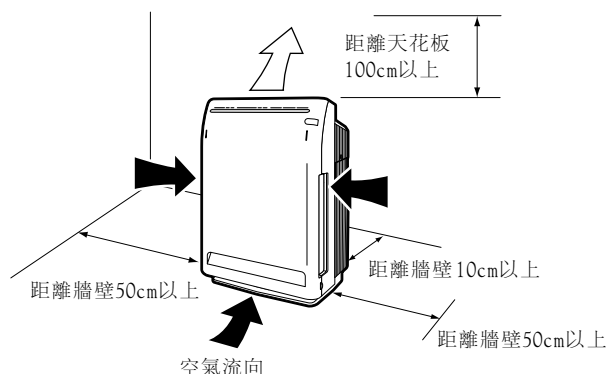

設置於地板上・桌上時

- 根據牆壁の種類及使用環境的不同，即使按上述尺寸設置，仍有可能弄髒牆壁。如有此現象，使用時請與牆壁保持足夠的距離。
- 請選擇風可以吹遍整個房間的地方。
- 吹出風向會稍稍偏右，此屬正常現象。
- 請放置在本體腳能放平、站穩的地方。如放置處不平不穩，可能振動較大。

關於設置方法的小技巧

- 想除去房間裡的灰塵時，設置在房間中較低處，想除去香煙的煙霧時，設置在房間中較高處，這樣效果較好。
- 如將空氣清淨機設置於空調機的對面，可提高循環(空氣循環)效果。(請參照圖1)
<房間裡使用冷氣或暖氣時，不僅可以清淨空氣，而且可以使室溫均勻。>

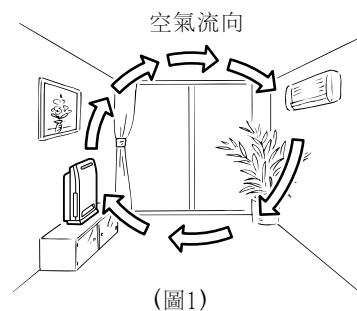

將電源插頭插入插座

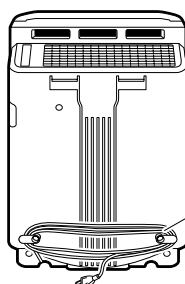
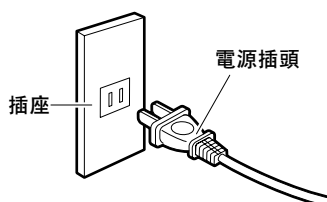

掛在牆壁上

必須要另行購買的懸掛用組件。

請將其安裝在離天花板50cm以上處並使其粘在壁上。

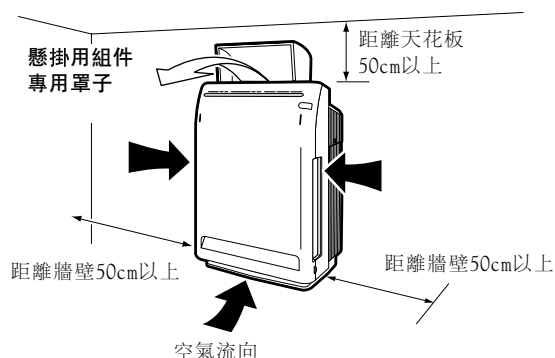

設置於牆壁時

- 可向您購買清淨機的商店洽購懸掛用組件(另行購買)。(請參照 26 頁的說明事項)
- 請選擇有足夠強度的牆壁或柱子。
- 如怕弄髒牆壁，請使用懸掛用組件(另行購買)附帶的專用罩子。
- 使用中，偶有帶電灰塵積聚在本體設置面周圍，造成髒污的現象。如有此現象，請使用懸掛用組件(另行購買)附帶的專用墊子。

運轉方法

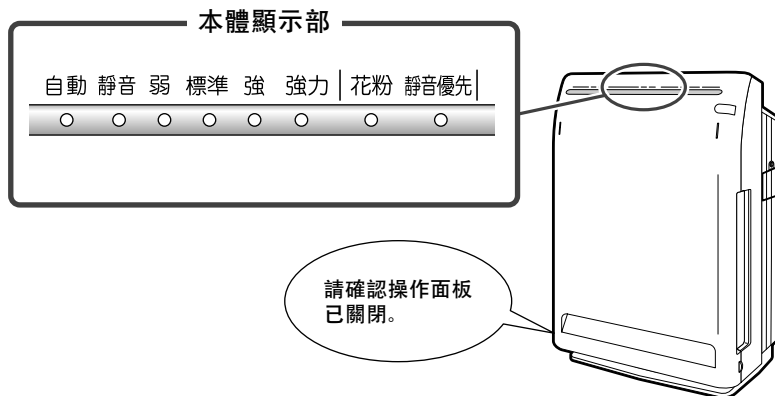

操作	顯示	說明事項	
<h2>開始運轉</h2>			
<p>運轉/停止</p> <p>按 <input type="radio"/> 。</p> <ul style="list-style-type: none"> 運轉中一按 <input type="radio"/>，即停止運轉。 再次按下 <input type="radio"/>，即按與上次相同的內容進行運轉。 	<p>(初次顯示例)</p> <p>自動 靜音 弱 標準 強 強力 花粉 靜音優先</p> <p>● ● ○ ○ ○ ○ ○ ○ ○ ○</p> <ul style="list-style-type: none"> 運轉開始，指示燈點亮。 	<ul style="list-style-type: none"> 初期設定時風量為「自動」。在拔下電源插頭或之前曾拆下前操作面板而再次使之運轉時，風量會返回到「自動」。 進行維修保養前，請務必停止運轉，並拔掉電源插頭。 	
<h2>想根據空氣的污濁程度進行運轉時</h2>			
<p>風量「自動」運轉</p> <p>按 <input type="radio"/> 。</p> <ul style="list-style-type: none"> 風量「自動」指示燈和當時的風量指示燈會點亮。 	<p>自動 靜音 弱 標準 強 強力 花粉 靜音優先</p> <p>● ● ○ ○ ○ ○ ○ ○ ○ ○</p>		
<h2>想按個人喜好改變風量時</h2>			
<p>風量「手動」運轉</p> <p>按 <input type="radio"/> 。</p> <ul style="list-style-type: none"> 每按一次，風量切換一次。 <p>→ 靜音 → 弱 → 標準 → 強</p>	<p>自動 靜音 弱 標準 強 強力 花粉 靜音優先</p> <p>○ ● ○ ○ ○ ○ ○ ○ ○ ○</p>		

注意事項

- 請勿通過插拔電源插頭來啟動或停止運轉。否則可能會因發熱而引起火災或觸電。
- 運轉中請不要移動本體。否則會導致故障和錯誤的運轉動作。

說明事項

- 如在運轉中打開前操作面板，因安全之故，將停止運轉。
- **使用中如發生錯誤的運轉動作時**
如果在運轉中因打雷、無線電波等的影響，造成本體顯示部指示燈異常點亮，或遙控器不能操作，請拔掉電源插頭，等3秒鐘以上，然後重新插上，使之再度運轉。

運轉方法

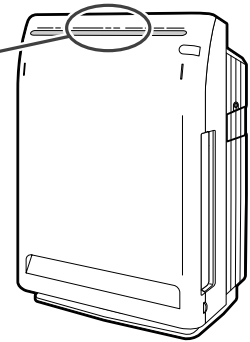
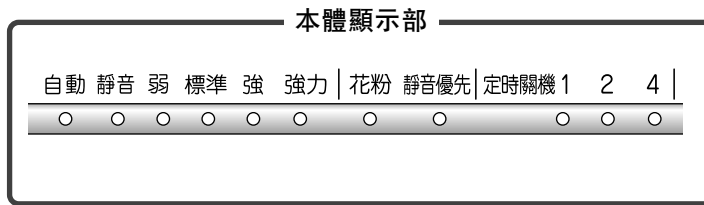

操 作	顯 示	說 明 事 項
<p>想儘快清潔房間內的空氣時</p> <p>強力運轉</p> <p>按 強力運轉 。</p>	<p>自動 靜音 弱 標準 強 強力 花粉 靜音優先</p> <p>○ ○ ○ ○ ○ ● ○ ○</p>	<ul style="list-style-type: none"> ● 風量大，能迅速除去空氣中的髒污物。於清掃房間時使用十分便利。
<p>在對花粉過敏的季節</p> <p>花粉運轉</p> <p>按 花粉模式 。</p>	<p>自動 靜音 弱 標準 強 強力 花粉 靜音優先</p> <p>○ ○ ○ ○ ○ ○ ● ○</p>	<ul style="list-style-type: none"> ● 每 5 分鐘在「標準」和「弱」之間轉換一次，掀起緩緩的氣流，使得花粉在落到地板上之前就容易被吸附。
<p>想靜音運轉時</p> <p>靜音優先運轉</p> <p>按 靜音優先 。</p>	<p>自動 靜音 弱 標準 強 強力 花粉 靜音優先</p> <p>○ ● ○ ○ ○ ○ ○ ○ ●</p> <ul style="list-style-type: none"> ● 靜音優先運轉指示燈及當時的風量指示燈（「靜音」或「弱」）會點亮。 	<ul style="list-style-type: none"> ● 根據空氣的髒污程度，在「靜音」與「弱」運轉之間自動轉換。 ● 於就寢等時候使用，十分方便。
<p>想設定運轉時間時</p> <p>定時關機運轉</p> <p>按 定時關機 。</p> <ul style="list-style-type: none"> ● 每按一次，設定時間切換一次。 <p>→ 1小時 → 2小時 → 4小時 → 取消</p>	<p>定時關機 1 2 4</p> <p>● ○ ○</p>	<ul style="list-style-type: none"> ● 定時關機設定顯示部所表示的剩餘時間指示燈會點亮。 ● 定時關機運轉中也可以改變設定時間。

方便的功能

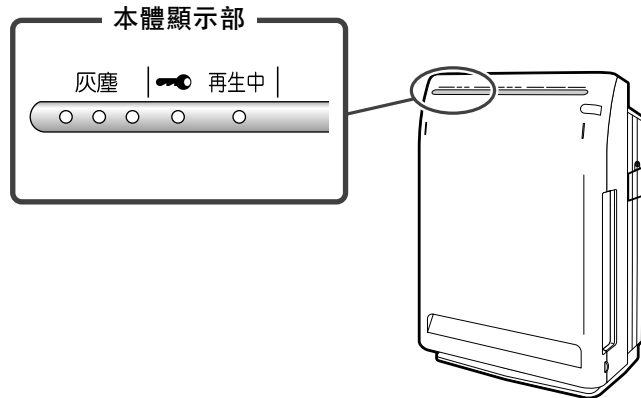

操作	顯示	說明事項
安全鎖 想防止兒童的錯誤操作時。		
<ul style="list-style-type: none"> 按下 安全鎖 (按2秒) 約 2 秒, 即可設定。 再一次持續按 安全鎖 (按2秒) 約 2 秒鐘即能解除。或者拔下電源插頭, 等 3 秒鐘以上, 再次插入電源插頭進行運轉即可解除。 	<p>安全鎖指示燈 (橙色)</p>	<ul style="list-style-type: none"> 設定後, 本體和遙控器的操作受限制, 可以防止小孩的錯誤操作。 即使設定為安全鎖定, 也可以進行脫臭盒的再生運轉。
燈號調整 就寢時等, 介意本體指示燈的亮度時。		
按 燈號調整 。 <ul style="list-style-type: none"> 每按一次, 本體指示燈的亮度切換一次。 	灰塵感知器・臭味感知器指示燈 其他指示燈 	<ul style="list-style-type: none"> 完全熄滅的只有灰塵感知器指示燈和臭味感知器指示燈。

利用本體也能運轉

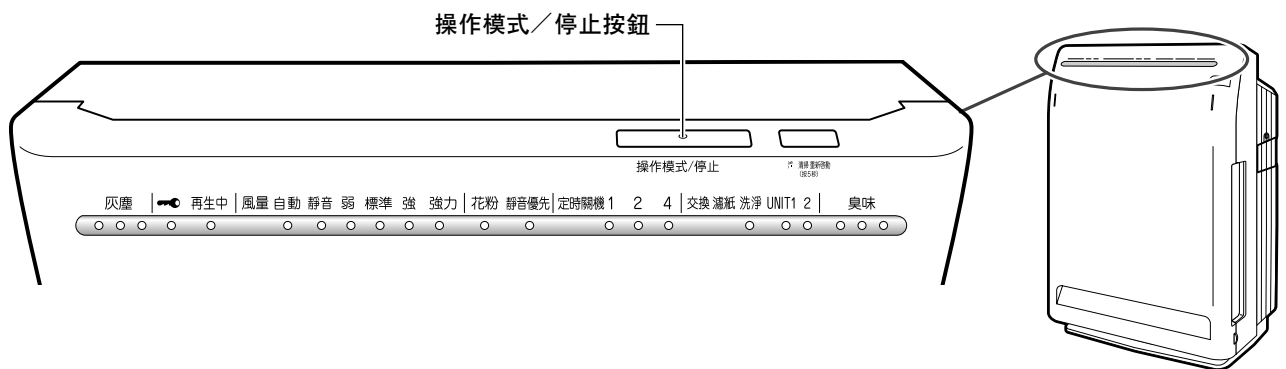

按 **操作模式/停止**。

- 每按一次, 運轉模式依次轉換。

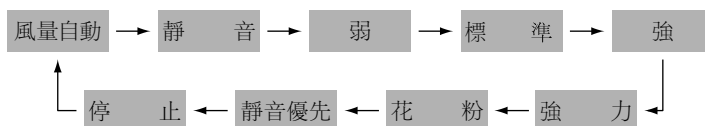

灰塵感知器、臭味感知器指示燈

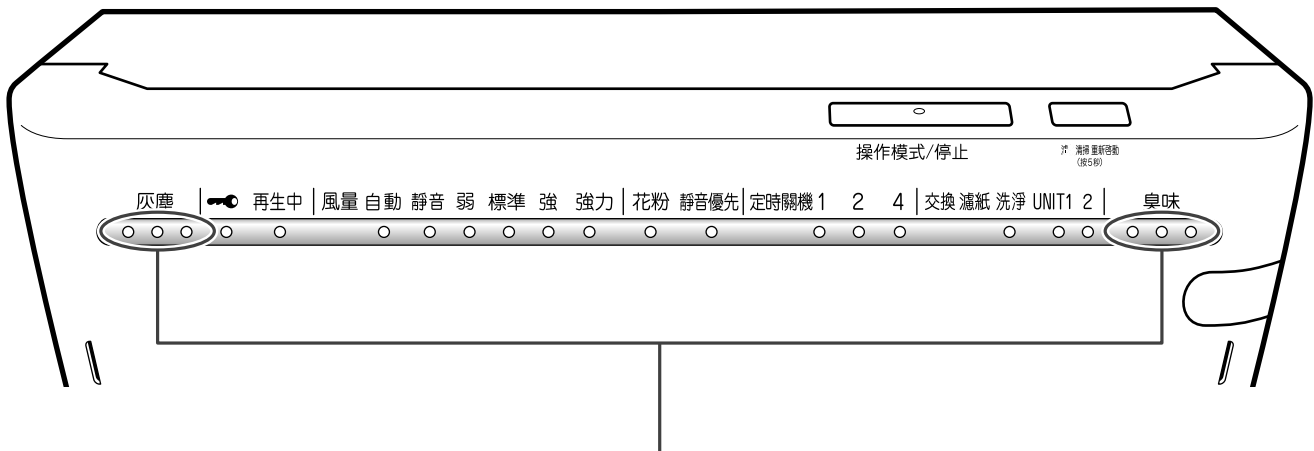

感知空氣髒污程度和異味的變化，並以分別點亮綠、黃、紅三種不同顏色的指示燈來告知。

- 只亮綠燈的情況，是指空氣清潔的狀態。

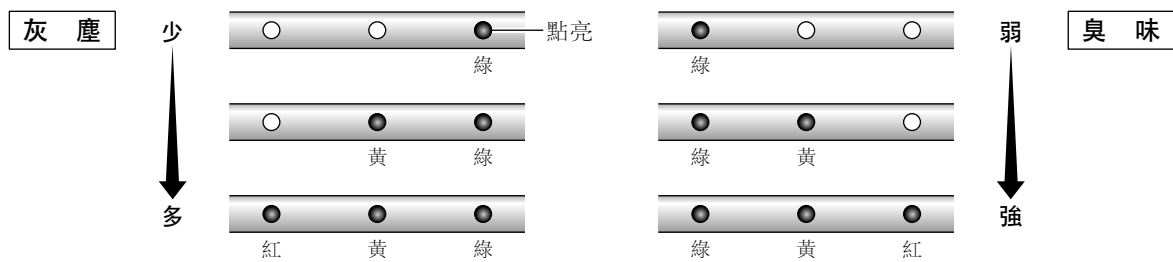

〈灰塵感知器指示燈〉

- 下述場合，無論空氣髒污程度如何，最初 7 秒鐘均是綠燈點亮。
 - ① 剛安裝好前操作面板、UNIT1(電漿離子化部)後立即運轉。
 - ② 剛插入電源插頭後立即運轉。
- 灰塵感知器指示燈可以根據需要改變靈敏度。 ▶第15頁
- 在設置位置處的灰塵感知器的靈敏度會因粒子的大小而降低。如覺不妥，可嘗試變更本體的設置位置 ▶第10頁、或調整灰塵感知器的靈敏度設定。 ▶第15頁

〈臭味感知器指示燈〉

- 下述場合，最初1分鐘均是綠燈點亮，並以此狀態為臭味感知器靈敏度的基準值。
 - ① 剛安裝好前操作面板、UNIT1(電漿離子化部)後立即運轉。
 - ② 剛插入電源插頭後立即運轉。
- 當異味強度保持不變的時候，即使異味很強，也可能不起反應。
- 除阿摩尼亞的臭味以外，對寵物的臭味、大蒜等類的臭味可能不起反應。
- 由於對臭味的敏感程度因人而異，即使臭味感知器亮綠燈時，有人仍然會感到有臭味。如覺得有臭味，可切換為手動風量運轉，以進行大風量運轉。

感知器的種類和性質

臭味感知器	感知	香煙味、烹調味、寵物和廁所的臭味、垃圾臭味、霉味、噴霧劑、酒精
	可能感知	急劇的溫度、濕度變化，一氧化碳等無味氣體、蒸氣、油煙、燃燒器具冒出的氣體
灰塵感知器	感知	香煙的煙霧、花粉、塵蟎、室內灰塵、寵物的毛、柴油粉
	可能感知	蒸氣、油煙

灰塵感知器靈敏度的設定

■灰塵感知器的靈敏度與個人喜好不符的時候，請變更設定。

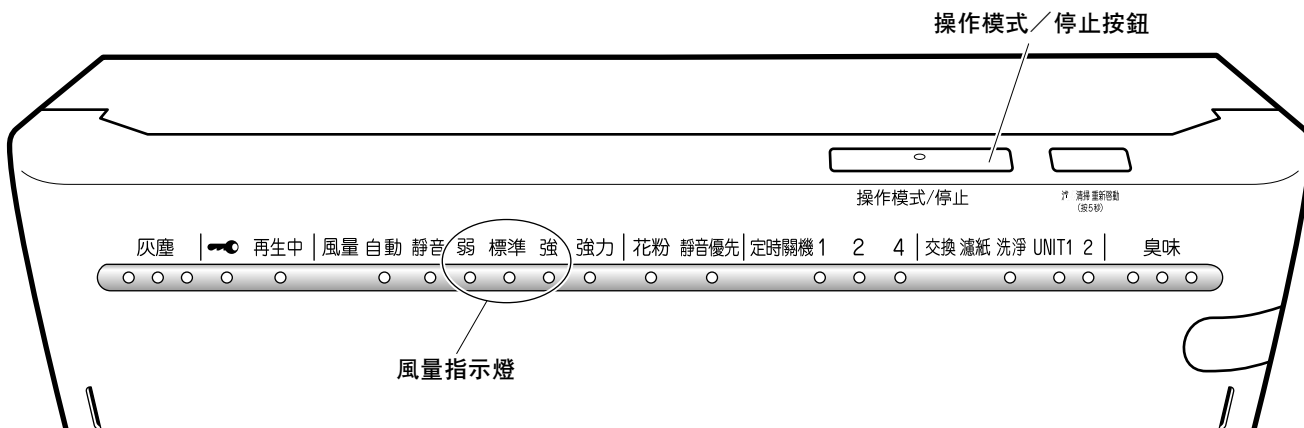

1 持續按本體的  10 秒鐘。在按著

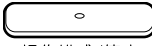
 的狀態下，將遙控器對準本體

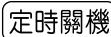
按  。

- 發出接收音，風量指示燈(弱、標準、強)中任何一個閃爍 5 秒鐘後，相對應於現在設定靈敏度的指示燈點亮。

2 用本體上的  按鈕改變感知靈敏度設定。

- 每按 1 次，風量指示燈依次變換。
- 所做設定，由風量指示燈顯示。
風量指示燈不切換的情況，請拔下電源插頭，待 3 秒鐘以上插入電源插頭，從最開始的步驟起再一次進行操作。

如需提高靈敏度時 → 請將風量指示燈設定為「弱」。

如需降低靈敏度時 → 請將風量指示燈設定為「強」。

風量指示燈	靈敏度
弱	高
標準	普通
強	低

感知器指示燈變得容易點亮。

感知器指示燈變得不容易點亮。

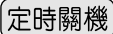
3 設定變更後，請將遙控器對準本體，按  按鈕。

- 可聽到信號接收音，對應於現在設定值的指示燈閃爍。

4 拔下電源插頭，等 3 秒鐘以上，重新插入。

如此便可完成整個設定。

說明事項

- 如果不進行步驟 4 的操作，就不能恢復到通常操作模式。
還有，如果設定途中進行了步驟 4 的操作，就不能正常地設定。
- 如果設定的靈敏度較高，指示燈就不容易熄滅。



脱臭盒的使用方法

■這是一種即使從空氣清淨機本體中取出，放在別的地方也可以用的脱臭盒。只要放入再生匣內進行功能再生運轉，就可以恢復脱臭能力，反覆使用。

用途 可用於下述場所。

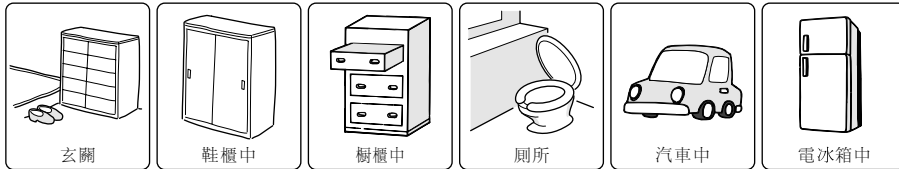

- 避免在靠近煙火的地方或直射陽光下，以及高溫多濕的地方使用或保管。

電冰箱用
(冷凍室內不得使用。)

【用於電冰箱內時】

- 可用於電冰箱(最大容量450L)。
- 因衛生考量，用於電冰箱內時請以電冰箱專用為前提使用。
- 請放在不直接接觸食品的地方。
- 冷凍室內不得使用。
- 從冷處移動到暖處時，外殼上可能有冷凝水形成。
- 如有冷凝水形成，請用軟布擦去水分，並自然乾燥後再使用。

【用於汽車內時】

- 請放在不影響駕駛時視野的地方。
- 有可能會妨礙踩油門或剎車，因此請不要放在駕駛座下。
- 請不要放在儀表板下面等可能產生高溫的地方，以免變形。

【用廁所內時】

- 請不要在浴室內使用。

有關設置

① 從袋內取出脱臭盒。

- 此時亦可使用，但進行再生運轉後再設置，效果更好。
- ◎ 內含：脱臭觸媒濾紙 1 個
- ◎ 成分：光觸媒(鈦磷灰石)、活性炭

② 在脱臭盒背面設定開始使用的月份。

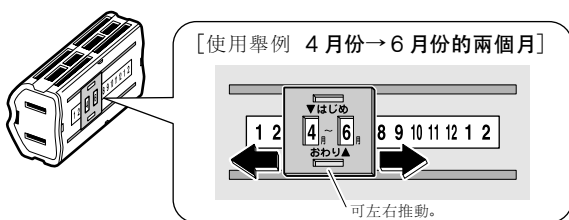

(如將左側的孔對準開始使用的月份，則右側的孔則表示需進行再生的月份。)

大致使用期間	約 2 個月
建議使用面積	約 1.7 平方米

因為是利用吸附來消除周圍的異味，所以如果使用的範圍太大，就不能獲得很好的效果。

③ 可放在有異味的地方。

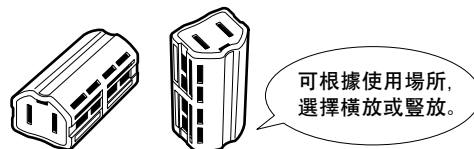
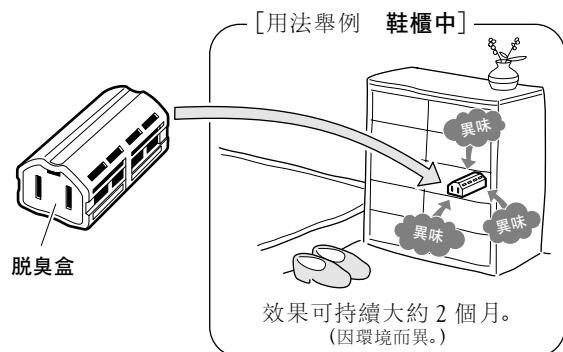

注意事項

- 脱臭盒不得食用。萬一誤食，有可能會引發嚴重症狀，因此在有幼兒的家內，請特別注意，將之放在幼兒拿不到的地方。萬一誤食，請立即就醫。
- 不要與其他的芳香劑、消臭劑、防蟲劑等一起使用。
- 請注意寵物惡作劇之可能性。
- 衣服如碰到本體，可能會沾上顏色，敬請注意。
- 不得用於上述用途以外。
- 不得拆開。
- 脱臭盒僅僅是空氣清淨機本體的輔助裝置，一般的房間和異味較強的地方，還是請使用空氣清淨機本體。
- 即使將脱臭盒放在再生匣內，空氣清淨機也可以照常使用。

再生方法

請大約 2 個月一次，放入空氣清淨機本體上的再生匣內進行再生運轉。
如果不定期進行再生運轉，就不能獲得很好的脫臭效果。
可開、關再生匣，來操作脫臭盒的再生。

順序

說明事項及注意事項

1 打開再生匣，將脫臭盒放入。

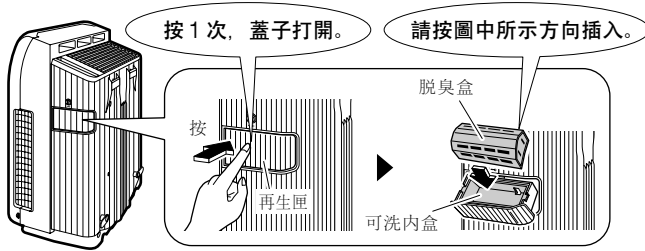

- 再生時，請務必使用內盒。
- 請不要將脫臭盒以外的東西放入再生匣內。會導致故障。
- 如因冷凝水形成等原因而處於含水狀態時，請不要進行再生運轉。如在濕的狀態下進行再生，會導致故障。

2 按原樣關閉再生匣。

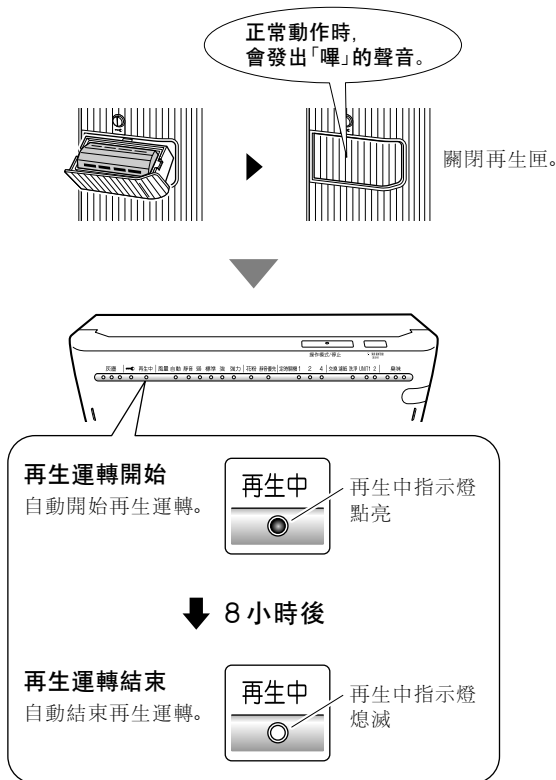

- 請不要在再生匣打開的狀態下使用。會導致故障。
- 再生匣能夠鎖定。▶第5頁
- 開始再生運轉時，請務必確認再生中指示燈是否點亮。

- 只要在電源插頭插在插座裡的狀態下，即使在運轉停止中，也能夠開始再生運轉。
- 如果在進行再生運轉時，打開前操作面板或拔出電源插頭，因安全原因，會停止再生運轉。此時，再生運轉的時間會重新計算。需要再次進行再生運轉時，可打開再生匣後，再次關閉。
- 因使用環境和陳舊等原因，即使進行再生運轉，有時也不能恢復 100% 的脫臭效果。

■ 主要運轉條件

	再生運轉
空氣清淨機運轉時	再生運轉開始
空氣清淨機停止時	再生運轉開始 (送風風扇開始動作，吹出口吹出微弱的風。)
安全鎖定時	再生運轉開始
插頭拔出時 前操作面板打開時	不動作

3 取出脫臭盒，放在原來的地方。

- 脫臭盒可再生大約 200 次。(因環境而異。)

維修保養需知



警告

- 進行維修保養前，請務必切斷電源，並拔掉電源插頭。

維修保養時，請按數字順序拆下各個零件。裝回時，請按與拆開時相反的順序安裝。

序號	零件名稱	判斷基準	維修保養的方法	登載頁
①	前操作面板	覺得髒污時	擦拭	第19頁
②	預濾網	2週一次	用吸塵器吸 水洗	第20頁
③	UNIT1 (電漿離子化部)	如「UNIT1」指示燈點亮	浸泡	第24, 25頁
④	UNIT2 (閃流組件)	如「UNIT2」指示燈點亮 另外，當閃流放電的音質發生變化或變小時	浸泡	第24, 25頁
⑤	褶狀濾紙	如更換指示燈點亮或閃爍	更換 不得用水洗	第21, 22頁
⑥	脫臭觸媒組件	覺得髒污時	用吸塵器吸 不得用水洗	第26頁
	灰塵、臭味感知器用 空氣吸入口	如有堵塞現象	用吸塵器吸	第19頁
	脫臭盒	如灰塵積聚 覺得髒污時	用吸塵器吸 不得使用洗潔精 浸泡	第26頁
	可洗內盒	覺得髒污時	水洗	第26頁

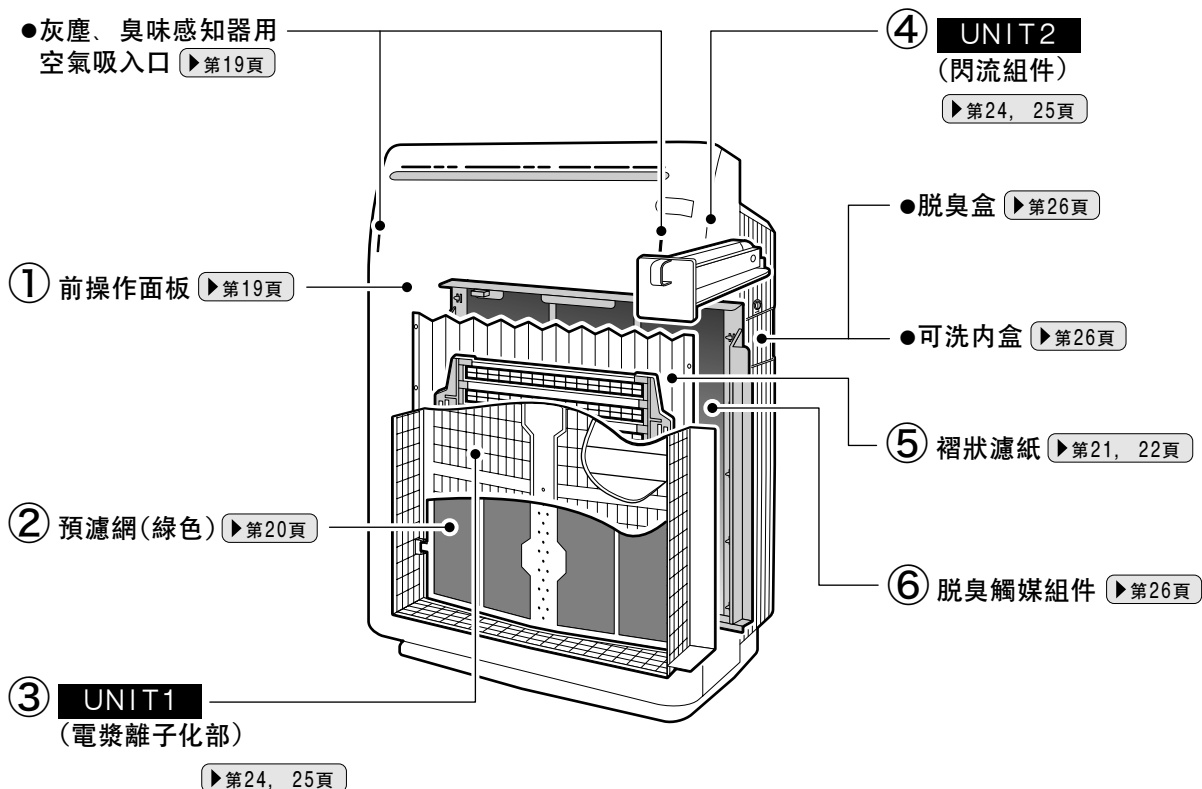

維修後，安裝前操作面板時 押下前操作面板，直至左右兩側都發出咔嚓一聲，務請確實裝好。

各部的維修保養

前操作面板的清掃 **擦拭**

- 請用沾水的濕布或餐巾紙擦去髒污。
- 如果污垢難以清除，可以使用沾有家庭用中性洗潔精的布擦。

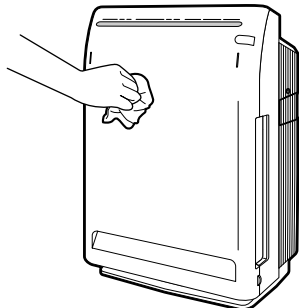

! 注意

- 不得使用硬質海棉等。會造成擦傷。

! 警告

- 請不要使用汽油、苯、稀釋劑、去污粉、煤油、酒精等。會導致龜裂、觸電或火災。
- 本體不得用水洗。否則會導致觸電、火災和故障。

灰塵·臭味感知器 空氣入口的清掃 **用吸塵器吸**

- 請清掃堵塞於臭味感知器空氣入口的灰塵。
- 請用吸塵器的扁吸嘴清掃。

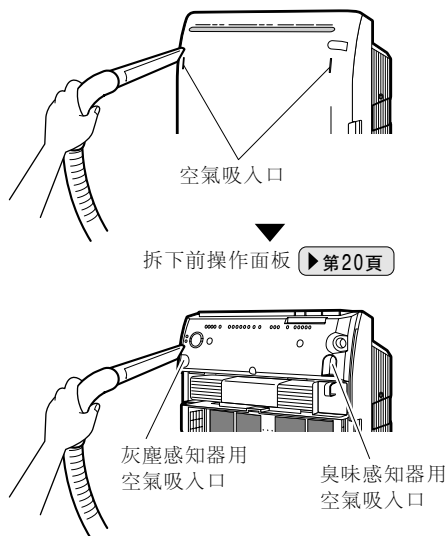

本體的清掃 **用吸塵器吸**

- 如積存有灰塵等，請用吸塵器進行清掃。

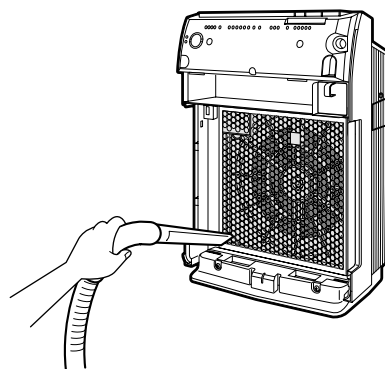

注意事項

- 前操作面板拆下後，注意不要擦傷表面，也不要損壞背面的突起部。
反面的突起部在面板打開時，會切斷電源，具有安全開關的作用。
如有損傷，就不能進行運轉，請務必注意。

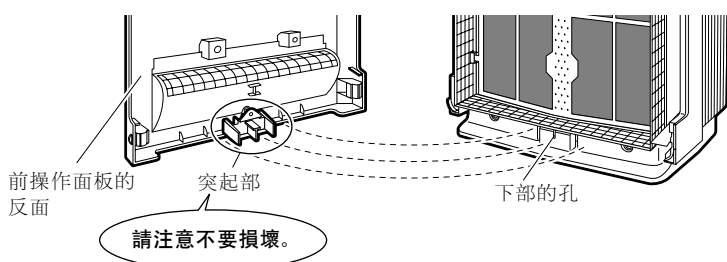

! 警告

- 本體下部的孔內有安全開關，請不要碰到。有觸電危險。
- 萬一因為不小心損壞，而不能運轉時，請與購買清淨機的商店聯繫。

預濾網的清掃 (大約兩星期清掃一次) 用吸塵器吸 水洗

1 拆下前操作面板。

- 按前操作面板下部的突起部(左右兩處)，並向前拉起。

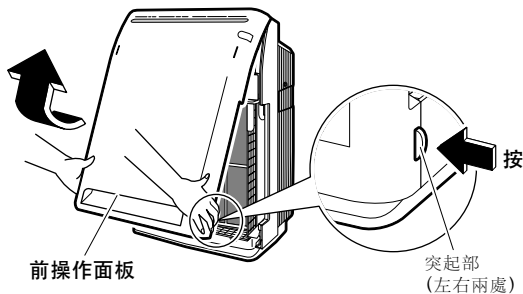

2 清掃預濾網。

- 用吸塵器吸去灰塵。

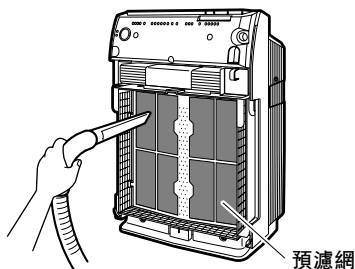

髒污較嚴重時

3 用水清洗預濾網。

- 將手指卡在預濾網上部的凹陷處，向前拉，將預濾網左右的插鎖(4處)從電漿離子化部左右的孔(4處)中拆出。

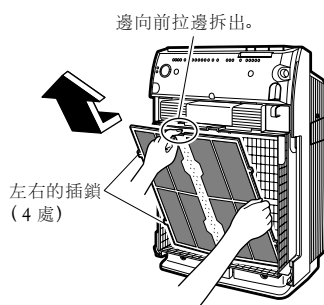

- 可用軟毛刷和中性洗潔精刷洗，並在陰涼處徹底晾乾。

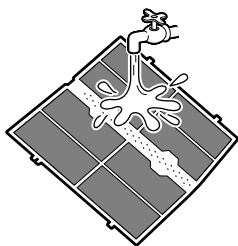

如果留有水分，「UNIT1」指示燈可能會點亮，所以請徹底晾乾後再使用。

4 將預濾網按原樣裝好。

- 將預濾網左右的插鎖(4處)，對準電漿離子化部左右的孔(4處)，並插入。

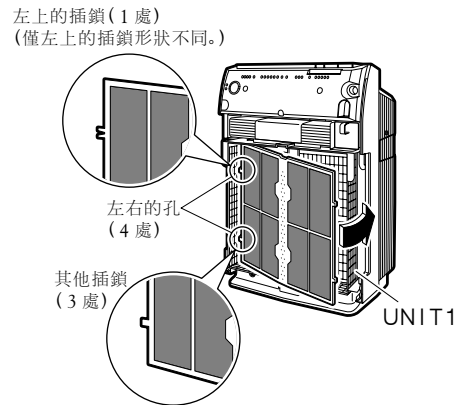

5 按原樣裝好前操作面板。

- 將前操作面板上面的插鎖(2處)，扣入本體上面的溝中，並關緊。

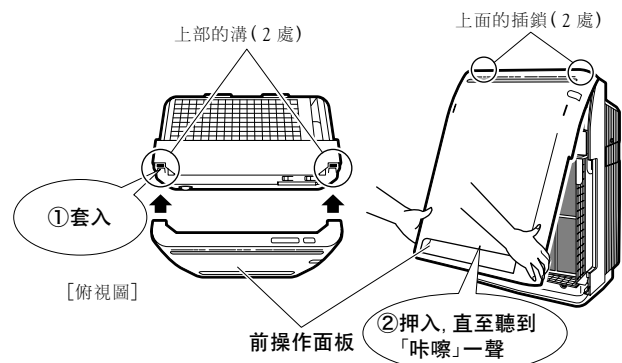

押下前操作面板，直至左右兩側都發出咔嚓一聲，務請確實裝好。
如未正確安裝，安全開關會啟動，以致不能運轉。

▶ 第19頁

⚠ 注意

- 請不要放在直射陽光下曬乾。
- 請不要用 50 度以上的熱水洗滌。
- 請不要用火烤。
會變色或變形，以致不能使用。

褶狀濾紙的更換

不得用水洗

更換指示燈
點亮或閃爍

更換

交換 濾紙 洗淨 UNIT1 2 | 臭味

直至褶狀濾紙更換指示燈點亮或閃爍，無
需更換褶狀濾紙。

1 拆下前操作面板。 ▶第20頁

2 拆下UNIT1(電漿離子化部)。

- 握住提手，向前拉起，並拆下。

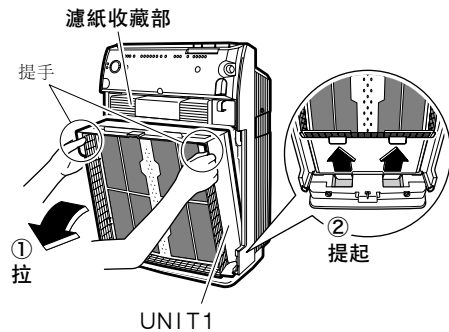

3 拆下脫臭觸媒組件。

- 握住提手，向前拉起，並拆下。

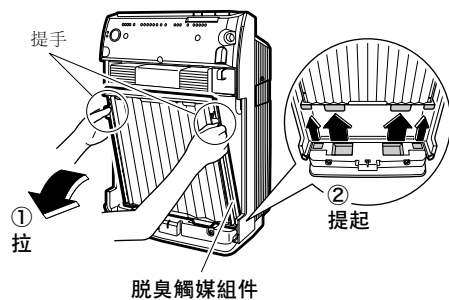

4 換上新的褶狀濾紙。

- ① 取下已使用過的褶狀濾紙。
 - 將褶狀濾紙從脫臭觸媒組件(正面)左右的突起部(各5處)取下。
- ② 從濾紙收藏部取出新的褶狀濾紙(1次用量)，裝在脫臭觸媒組件上。

請將褶狀濾紙白色的一面朝向自己進行安裝。

- 將褶狀濾紙的左右孔(各5處)套入脫臭觸媒組件的左右突起部(各5處)。

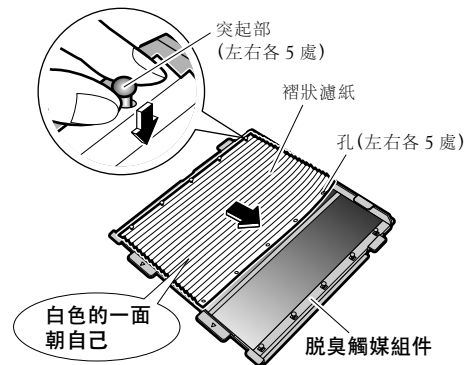

- 將褶狀濾紙嵌入脫臭觸媒組件上下的插鎖(4處)下。

上下的插鎖(4處)

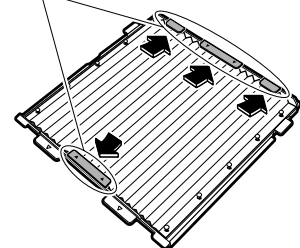

注意事項

- 如果發覺脫臭觸媒組件的框髒了，請用沾水的濕布或餐巾紙擦拭。如果很髒，請用布，沾家用中性洗潔精擦去髒污。(請不要用水洗。)

5 將脫臭觸媒組件裝回原處。

- 握住提手，將脫臭觸媒組件的突起部插入本體下部的溝中(4處)，並押入本體。

請將脫臭觸媒組件完全押緊。

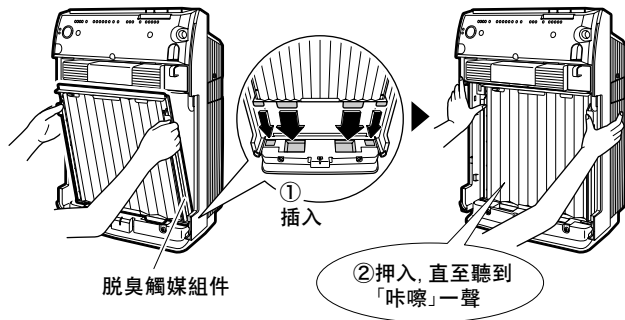

6 將電漿離子化部裝回原處。

- 握住把手，將電漿離子化部的突起部插入本體下部的槽中(2處)，並押入本體內。

請將電漿離子化部完全押進。

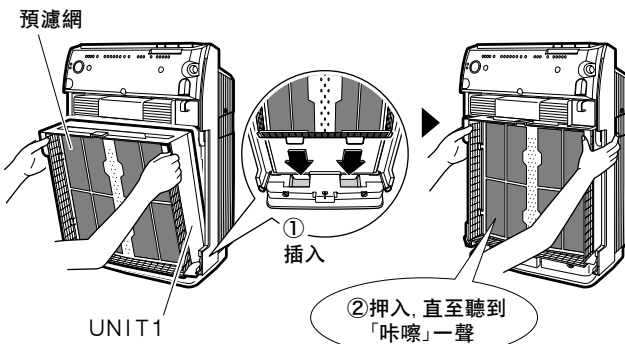

7 按原樣裝好前操作面板。▶第20頁

8 將電源插頭插入。

9 請持續按本體上面的濾網清掃 重新啟動按鈕5秒鐘。

(會聽到嗶、嗶、嗶的聲音，更換指示燈熄滅。)

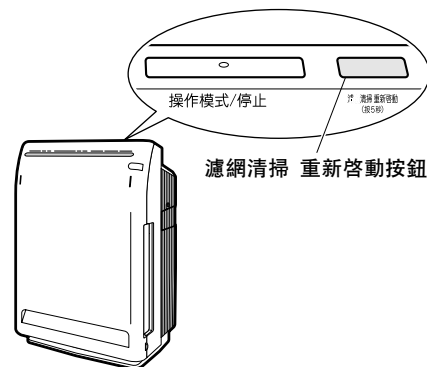

- 即使更換了褶狀濾紙，如不按濾網清掃 重新啟動按鈕5秒鐘，更換指示燈不會熄滅。

褶狀濾紙的更換

- 可向您購買清淨機的商店洽購更換用褶狀濾紙。(請參照 26 頁的說明事項)
- 直至褶狀濾紙更換指示燈點亮或閃爍之前，無需更換褶狀濾紙。即使濾紙看上去不髒，如果更換指示燈點亮或閃爍，仍請更換。看上去的髒污程度與濾紙的性能是不成比例的。
- 褶狀濾紙的更換時期，因使用方法和設置場所而異。如果是每天抽煙量為 10 支的家庭，每天使用的話，大約 1 年後更換指示燈會點亮。(如在空氣髒污嚴重的地方使用，更換時期將縮短。)
- 如介意髒污或異味，在更換指示燈點亮之前更換時，請按濾網清掃 重新啟動按鈕。
- 用過的褶狀濾紙可作為不可燃性垃圾處理。(材質：聚丙烯/聚丙烯纖維類無織布)

UNIT 1(電漿離子化部)的裝拆和安裝

⚠ 注意

- 清掃時，注意手不要被對向極板、離子化線割破。(如能戴上橡膠手套，比較安全。)

拆 下

1 拆下前操作面板。▶第20頁

2 拆下預濾網。▶第20頁

3 拆下UNIT 1。

- 握住提手，向前拉起，並拆下。

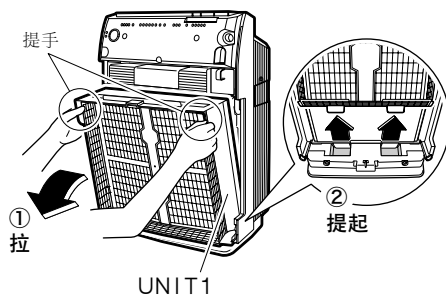

4 拆下UNIT 1背面的對向極板。

- 同時握住白色和綠色的提鈕(左右兩處)，提起對向極板並拆下。

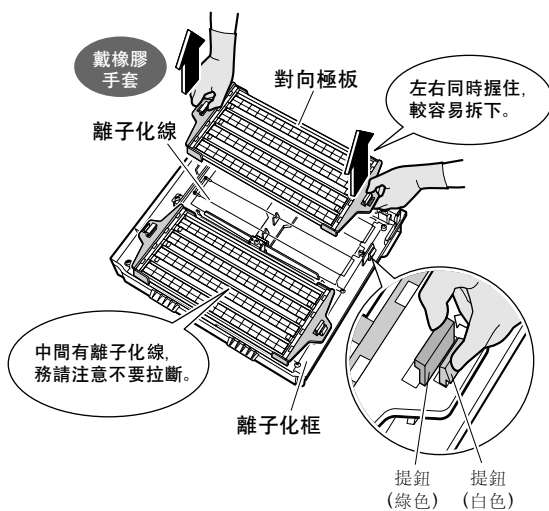

安 裝

1 裝對向極板。

- ① 將對向極板插入離子化框的提鈕(左右兩處)中。

對象極板沒有上下或左右的區別。
務請以標有箭頭的一面進行安裝。

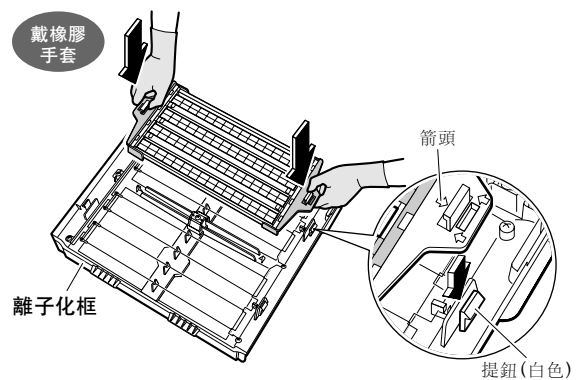

- ② 押緊，直至聽到咔嚓一聲。

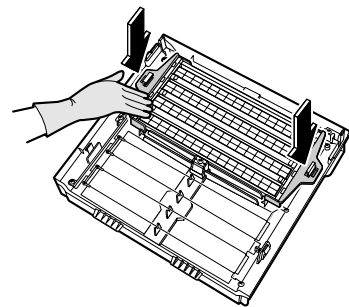

- ③ 裝另一側的對向極板。

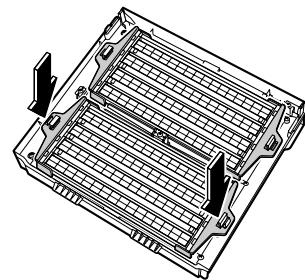

2 將UNIT 1 ▶第22頁、預濾網以及前操作面板 ▶第20頁 裝回原處。

UNIT1(電漿離子化部) · UNIT2(閃流組件)的清掃

交換濾紙 洗淨 UNIT1 2 | 臭味



洗淨指示燈點亮

浸泡

⚠ 注意

- 進行維修保養前，請務必停止運轉，並拔出電源插頭。
- 擦拭或擦洗時，請戴**橡膠手套**。否則，對向極板、離子化線有割破手的危險。

內容	UNIT1		
	① 離子化框	② 離子化線	③ 對向極板
拆下各個零件。	▶ 第23頁		▶ 第23頁
用吸塵器等吸去表面的灰塵。			
吸去			
用溫水或冷水浸泡。(約1小時)			
溫水·冷水 浸泡			
用布或軟毛刷子去除髒污。			戴橡膠手套
請戴橡膠手套。	去除髒污		擦拭
用流動水沖洗並甩乾。			
放在通風處陰乾。(大約1天)			戴橡膠手套
裝回各個零件。	▶ 第22頁		▶ 第23頁

① 離子化框(請在浸泡後，乾燥前進行。)

- 用軟布擦去樹脂部的髒污。
- 凹凸不平，難以擦淨處可用棉花棒等擦去髒污。
- 請不要留下抹布等的布屑纖維。否則可能會導致錯誤的運轉動作。

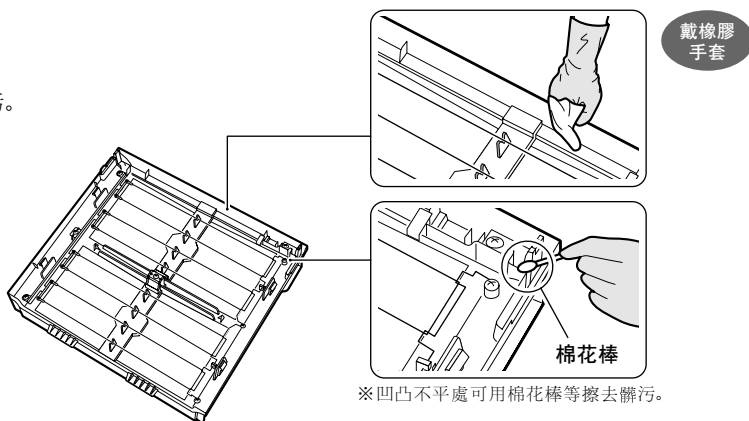

※凹凸不平處可用棉花棒等擦去髒污。

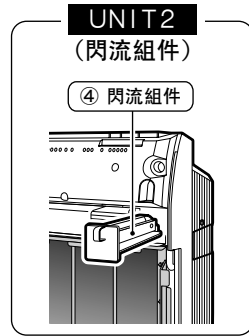
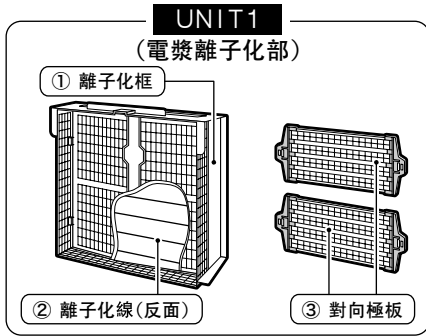

注意

- 對向極板的深處，有離子化線。安裝、拆下時都請注意，不要碰斷這些離子化線。
- 如果離子化線斷了仍然照舊運轉，「UNIT1」指示燈會點亮。「UNIT1」指示燈點亮時，集塵能力會降低。
- 萬一不小心弄斷了離子化線，必須要更換。請與購買清淨機的商店聯繫。(請不要擅自更換。)

UNIT2		注意點
④ 閃流組件		
打開前操作面板，取出閃流組件。		
		<ul style="list-style-type: none"> ● 請不要旋下離子化線框和閃流組件的螺絲。會導致故障。
<p>戴橡膠手套 擦拭 (詳見下圖④)</p>		<ul style="list-style-type: none"> ● 務請在浴室或廚房的水槽中等，不怕弄濕的地方清洗。 ● 如果很髒，可在溶有廚房用液體中性洗潔精的溫水中浸泡。 ● 請按液體中性洗潔精注意事項中規定的量使用。 ● 請不要用粉末清潔劑、鹼性或酸性清潔劑，或硬的東西擦洗。 ● UNIT2 (閃流組件)中的針一旦變形，會降低脫臭能力。
		<ul style="list-style-type: none"> ● 如殘留有洗潔精，清掃後「UNIT1」、「UNIT2」指示燈仍然可能不熄滅，故請充分沖洗乾淨。 ● 請不要留下抹布等的布屑纖維。否則可能會導致錯誤的運轉動作。 ● 如受陽光直接照射，樹脂部會變色、變形。 ● 即使僅僅留有少量水分，清掃後「UNIT1」、「UNIT2」指示燈仍然可能不熄滅，請在陰涼處徹底晾乾。
裝回原處。		

② 離子化線(8條)

- 用軟布擦去離子化線及其周圍樹脂部的髒污。

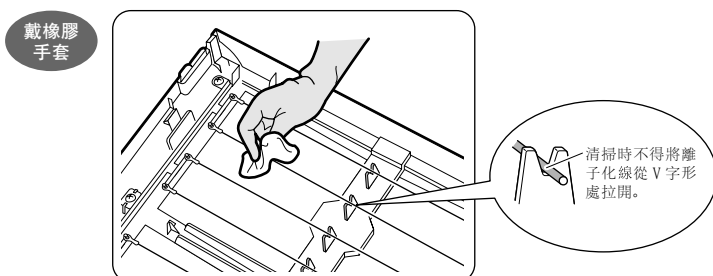

※請輕輕擦拭離子化線。如擦拭力道太重，恐有斷裂之虞。

④ 閃流組件

- 針上附有髒污時，請用棉花棒等柔軟的東西輕輕擦去。
- 請用棉花棒或軟布擦去內側樹脂部(■部)的髒污。
- 請不要旋開螺絲。

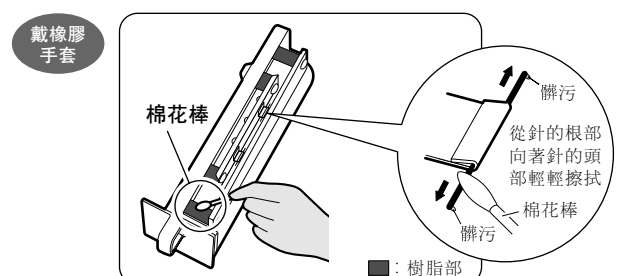

※針一旦變形會降低脫臭能力。

脫臭盒的清掃

用吸塵器吸

浸泡

不得使用清潔劑

- 如有灰塵積聚，請用吸塵器吸去。
- 如果覺得脫臭盒的外殼髒了，請用溫水或冷水浸泡(約 10 分鐘)，然後甩乾水，放在通風處陰乾(約 1 天)。

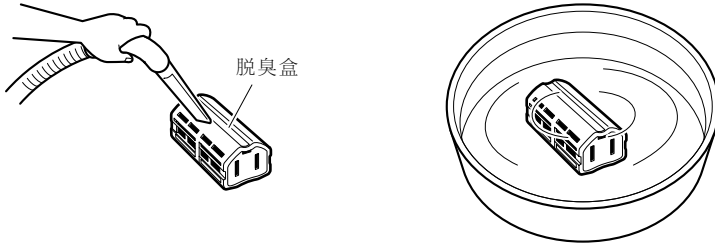

注意

- 請不要拆開脫臭盒。
- 請不要使用清潔劑、藥品等。否則，會降低脫臭能力。

可洗內盒的清掃方法

水洗

- 內盒可拆下清洗。
- 發現髒污時，或對不同設置場所的脫臭盒進行再生時，請用水洗。
- 如很髒，可用軟毛刷和中性洗潔精清洗，然後放在通風處陰乾。

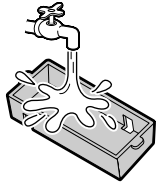

脫臭觸媒組件的清掃

用吸塵器吸

不得用水洗

無需更換

- 拆下脫臭觸媒組件，用吸塵器吸去灰塵。
- 請勿擦蹭表面。
- 有關脫臭觸媒組件的裝拆方法，請參看運轉前的準備一節。▶第8, 9頁

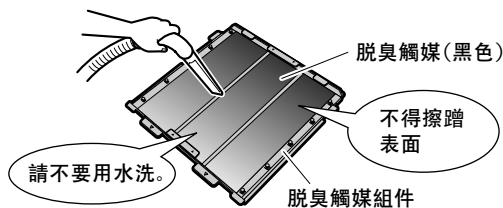

注意

- 請不要用水洗脫臭觸媒組件。一旦用水洗過，就不能使用。



說明事項

- 如需購買褶狀濾紙、懸掛用組件，請向購買清淨機的商店洽購。
- 如果在髒污的狀態下使用
 - 不能達到清淨空氣的效果。
 - 不能達到脫臭的效果。
 - 會發出異味。
- 用過的褶狀濾紙可作為不可燃性垃圾處理。(材質：聚丙烯／聚丙烯纖維類無織布)

產品名	產品號
褶狀濾紙(7張)	KAC979A4
懸掛用組件	KKK979A4

常見問題

問 & 答

問：灰塵感知器指示燈一直呈現黃色或紅色而不變化…

答：因灰塵感知器內部積有灰塵。
請吸去灰塵感知器用的空氣吸入口處的灰塵。
▶第19頁

問：灰塵感知器的靈敏度好像不高…

答：灰塵感知器的反應時間因房間的大小而異。
如果設置在房間裡較低的位置，對香煙等煙霧的反應可能較低。
請試著變更本體的設置位置或調節灰塵感知器的靈敏度的設定。▶第15頁

問：在「UNIT1」、「UNIT2」指示燈點亮時使用也沒有問題嗎？

答：因安全緣故，停止對離子化線及閃流組件供電，因此電氣集塵功能和脫臭功能都會下降。
請務必對內部進行清掃，直至「UNIT1」、「UNIT2」指示燈熄滅。
(即使點亮，在安全方面也沒有問題。)

問：脫臭觸媒組件可以用水洗嗎？
需要更換嗎？

答：脫臭觸媒組件不能用水洗。(用水洗後就不能再使用了。)
將其從本體上拆下，用吸塵器吸去灰塵。
▶第26頁
不需要更換。

問：離子化線斷了怎麼辦…

答：必須更換，請向您購買清淨機的商店洽詢。
請不要擅自更換。

問：脫臭盒使用兩個月後，就會完全失效嗎？

答：即使用兩個月效果也不會完全失效。
雖然因使用條件而異，一般大約還會有一半的效果。

問：脫臭盒再生運轉時耗電多少？

答：不進行空氣清淨運轉時耗電大約6瓦。
(一次再生運轉要8小時，故總耗電量為：
6瓦×8小時=48瓦/小時)

指示燈顯示情況

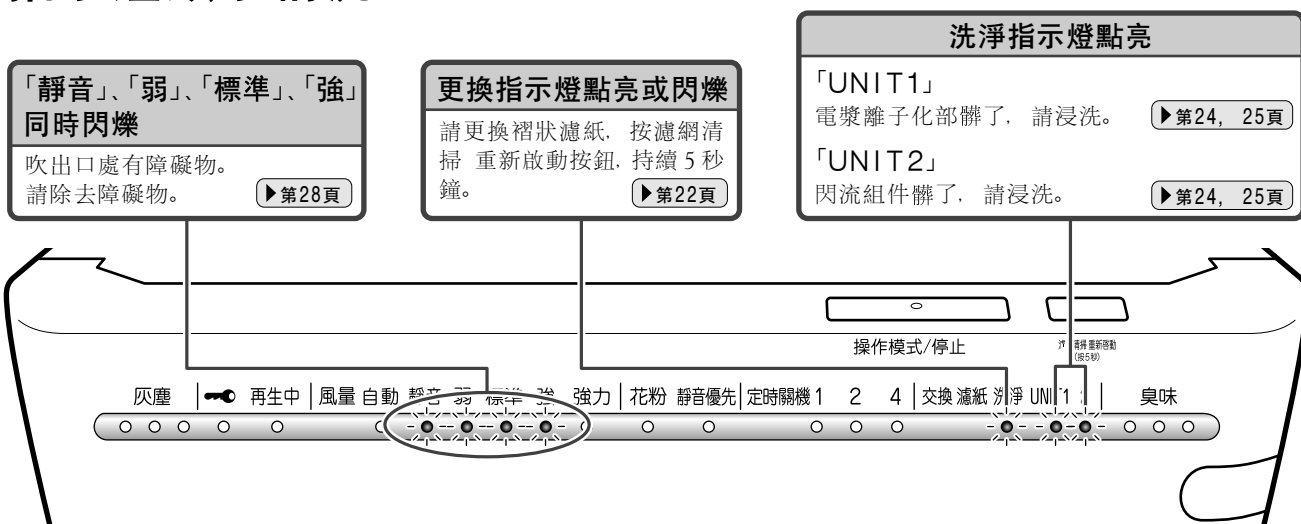

現象	原因	解決方法
不能運轉	<p>前操作面板·UNIT1(電漿離子化部)的安裝是否正確？</p> <p>前操作面板反面的突起部是否損壞？</p> <p>遙控器的電池是否用完？</p>	<p>請正確安裝。▶第8, 9頁</p> <p>請確認突起部。▶第19頁</p> <p>請更換遙控器的電池。▶第7頁</p>
<p>■風量指示燈「靜音」、「弱」、「標準」、「強」同時閃爍</p> <p>■沒有風吹出來</p>	<p>吹出口處是否有異物？</p>	<p>拔下電源插頭，去除障礙物，請再一次重新接通電源。即使這樣仍然持續發生左述狀態時，或者不能去除障礙物時，請向您購買清淨機的商店洽詢。</p>
沒有清淨效果	<p>是否安裝在出風無法吹遍整個房間的地方，或者周圍是否有障礙物？</p> <p>預濾網、褶狀濾紙處是否積有很多灰塵髒污？</p> <p>室內是否有大量異味或煙霧產生？</p>	<p>請變更設置場所。</p> <p>請對預濾網、褶狀濾紙進行維修保養。▶第20～22頁</p> <p>運轉後，異味會漸漸消失。</p>
電視機的畫面不穩定	<ul style="list-style-type: none"> ● 電視機、收音機是否安置在距離空氣清淨機2m以內的地方？ 室內天線是否在靠近空氣清淨機的地方使用？ ● 電視機、收音機的電源線、天線的電纜是否經過空氣清淨機的附近？ 	<p>請確認好周圍情況後變更設置場所。</p>
運轉中，有「叭噠叭噠」、「噠—」、「咻—」的響聲	<p>UNIT1(電漿離子化部)是否已確實安裝？</p> <p>離子化框的離子化線上是否有灰塵？</p> <p>運轉中會從UNIT2發出「咻—」的聲音。</p>	<p>請確實安裝。▶第22頁</p> <p>如附有灰塵的話，請進行保養。▶第24, 25頁</p> <p>根據使用條件的不同，有時聲音會變小或音質發生變化，但這並不是異常。</p>
閃流放電的聲音消失	<p>UNIT2的針頭有沒有髒污？</p>	<p>請將針擦拭乾淨。▶第25頁</p>
吹出口發出異味	<p>是否因數人同時吸煙、烤肉等，短時間內室內有大量異味產生？</p> <p>是否將本體搬到了其他房間？</p> <p>預濾網、褶狀濾紙、UNIT1(電漿離子化部)是否很髒？</p> <p>因為產生微量的臭氧，所以會感到從吹出口有少許臭味，但臭味非常小，不會對健康造成影響。</p>	<p>運轉後，異味會漸漸消失。另外，無法去除日常持續散發的異味(建材味等)。</p> <p>有時，原來的房間裡會有異味。運轉後，異味會漸漸消失。</p> <p>請進行保養。▶第20～22, 24, 25頁</p> <p>—</p>

現象	原因	解決方法
<p>雖然已經清洗了UNIT1 (電漿離子化部), 但“UNIT1”的指示燈仍然不熄滅, 或熄滅後又立即點亮</p>	<p>UNIT1 (電漿離子化部) 是否已確實安裝?</p>	<p>請確實安裝。 ▶第22頁</p>
	<p>對向極板上是否留有水滴?</p>	<p>請在通風處晾乾。</p>
	<p>UNIT1 (電漿離子化部) 上是否殘留纖維布屑等?</p>	<p>如有殘留請去除。</p>
	<p>UNIT1 (電漿離子化部) 用洗潔精清洗後, 是否徹底沖洗乾淨?</p>	<p>如有洗潔精殘留, 請用水沖洗。 ▶第24, 25頁</p>
	<p>離子化線是否斷裂?</p>	<p>如果斷裂, 請向您購買清淨機的商店委託更換離子化線。</p>

規格

機 種 名	MC75JSC	MC80JSC
電 源	單相 110V 60Hz	
額 定 消 費 電 力(W)	63 (強力運轉時)	73 (強力運轉時)
風 量(m ³ / min)	強 力	8.0
	強 運 轉	5.3
	標 準 運 轉	4.0
	弱 運 轉	2.5
	靜 音 運 轉	1.0
適 用 的 地 板 面 積 (m ²)	46	49.5
外 形 尺 寸(mm)	H576 × W395 × D230	
產 品 重 量(kg)	8.5	

●停止時，爲了維持微型計算機的運轉，仍然需要消耗2瓦電力。

脫臭盒

- ◎品名：脫臭盒 ◎內含：脫臭觸媒濾紙1個
- ◎用途：可用於玄關、鞋櫃、櫥櫃、廁所(請不要在浴室內使用。)、汽車、電冰箱內
- ◎成分：光觸媒(鈦磷灰石)、活性炭
- ◎有效期：約2個月、可再生約200次。
- ◎使用注意事項：●本產品不得食用。萬一誤食，有可能會引發嚴重症狀，因此在有幼兒的家內，請特別注意，將之放在幼兒拿不到的地方。一旦誤食，請立即就醫。
- 用於電冰箱內時：冷藏室專用(1個可適用之最大容量爲450L)

DAIKIN INDUSTRIES, LTD. 大金工業株式会社

Head office:

Umeda Center Bldg., 2-4-12, Nakazaki-Nishi,
Kita-ku, Osaka, 530-8323 Japan

Tokyo office:

JR Shinagawa East Bldg., 2-18-1, Konan,
Minato-ku, Tokyo, 108-0075 Japan
http://www.daikin.com/global_ac/

總公司

日本大阪府大阪市北區中崎西二丁目4番12號
梅田中心大廈 郵遞區號 530-8323

東京分公司

日本東京都港區港南二丁目18番1號
JR品川東大廈 郵遞區號108-0075

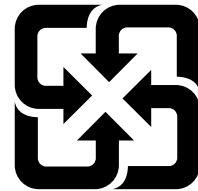

廢電池請回收



二維條形碼為製造用碼。

3P233453-1A M08B094A (1003) HT