

**DAIKIN**

# OPERATION MANUAL MANUAL DE OPERACIÓN MANUAL DE OPERAÇÃO

使用説明書

使用说明书

English

Español

Portugues

中文  
(繁體)

中文  
(简体)

**VRV SYSTEM**

**Air Conditioners**

MODELS

**Ceiling mounted cassette type (Round flow model)**

MODELOS

**Tipo cassette instalado en cielo raso (Modelo de flujo redondo)**

MODELOS

**Tipo cassette para instalação no teto (Modelo fluxo redondo)**

型號

天花板卡式嵌入型（圓形流動型）

型号

天花板卡式嵌入型（圓形流动型）

**FXFQ25PVE(9)**

**FXFQ32PVE(9)**

**FXFQ40PVE(9)**

**FXFQ50PVE(9)**

**FXFQ63PVE(9)**

**FXFQ80PVE(9)**

**FXFQ100PVE(9)**

**FXFQ125PVE(9)**

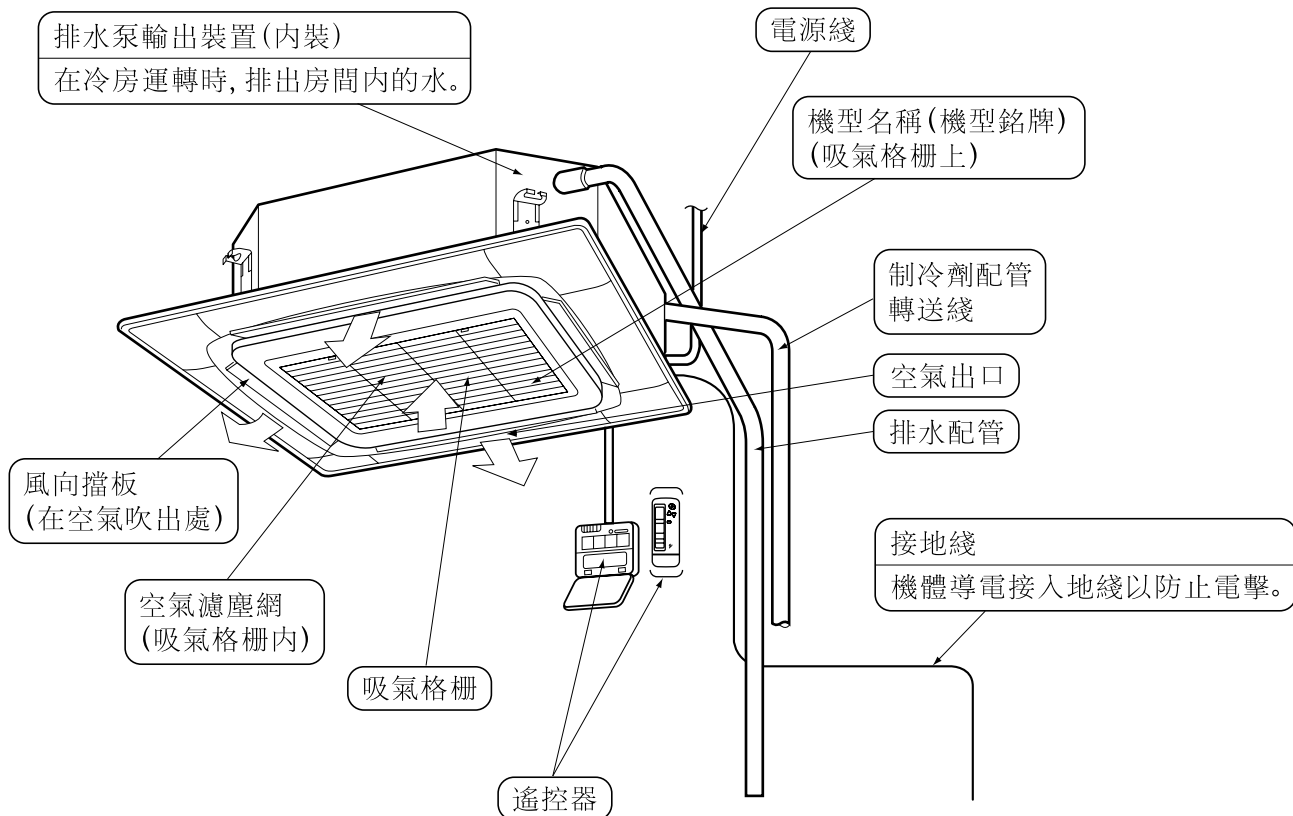

可以選擇風扇速度。(HH, H, L)

感謝您購買大金的空調機。

在使用本空調機之前，請仔細閱讀本使用說明書。本說明書說明空調機的正确使用方法，以及發生故障時的對應措施。本使用說明書為室內機專用的說明書，請同時參照閱讀室外機附帶的使用說明書。閱讀完畢本說明書以後，請妥善保管，以備需要時查閱。

## 安全注意事項

我們希望您在使用之前先仔細閱讀此操作說明書，了解空調全部的功能優點，以免由於操作不當造成的故障。

- 該空調機歸類為“一般公眾不可接近的器具”。
- 下述的“警告”和“注意”是預防措施。這些與安全有關的預防措施非常重要，一定要全部閱讀不能遺漏。

**⚠ 警告** ..... 未能正確遵循這些說明可能會導致人身傷害或者死亡。

**⚠ 注意** ..... 未能正確遵守這些說明可能會導致財產損失或者人身傷害，具體情況隨着周圍環境的不同會發生很大變化。

閱讀完畢本說明書後，請妥善保管，以備需要時查閱。如果將此空調機轉交給其它用戶時，務請將此一並轉交。

## — ⚠ 警告 —

- 關於設備的安裝工作，請與當地的銷售代理店洽詢。如果自行施工，則可能會造成漏水、觸電或火災。
- 請委託當地的銷售代理店修改、修理以及維修空調機。施工不當，會造成漏水、觸電或火災。
- 小心制冷劑泄漏。如果空調不能正常運作，例如不能產生冷氣或暖氣，原因可能在於制冷劑泄漏。請與銷售代理店洽詢。空調機中的制冷劑是安全的，而且，一般也不會泄漏出來。但萬一制冷劑泄漏在房間裡，與燃燒器、取暖爐或烹飪爐的火焰接觸後，會生成有害氣體。在維修人員將泄漏處確實修補完畢之前，請不要使用空調機。
- 關於空調機的重新安置和重新設置，請當地的銷售代理店洽詢。安裝施工不當，會造成漏水、觸電或火災。

## — ⚠ 注意 —

- 不要在室外機附近堆放物品，也不要讓落葉等垃圾堆積在空調機周圍。落葉中容易有小動物作窩，而小動物可能侵入空調機內。一旦動物進入空調機內，如果碰到電氣零件，可能造成故障、冒煙或火災。

## 維護

### (告維修人員)

#### — ⚠ 警告 —

- 除日常保養外，維修只能由專業維修人員進行。
- 在接觸接線裝置之前，必須切斷所有電源。
- 不要在本產品附近使用易燃材料（例如頭髮定型劑或者殺虫劑）。  
不要使用有機溶劑，例如油漆稀釋劑清潔本產品。  
如果使用有機溶劑，可能引起裂紋、觸電或火災。
- 關於附屬品的安裝，請與專業人員詢問，務請使用制造商所指定的零件和部件。  
如果由於自行施工而產生缺陷，可能會造成漏水、觸電或火災。

#### — ⚠ 注意 —

- 清掃前，務必停止運轉，打開斷路器或拔出電源綫。  
否則，會導致觸電和受傷。
- 請勿用水清洗空調機，否則會導致觸電或火災。
- 關於空調機內部的清洗，請與經銷商洽詢。  
清洗不當將導致塑膠部件的破損、漏水或其他損壞，諸如觸電等。
- 清潔或保養空氣過濾器等部件時，要當心立足處。  
進行作業時必須登高，請注意安全。  
立足處不平穩的話，可能會踩空、摔倒，造成受傷。

### 如何清掃空氣濾塵網

當顯示器上顯示“”（濾塵網清掃時間到）

指示時，請清掃空氣濾塵網。

到設定時間後會顯示。

如果空調機安裝的房間內的空氣中污垢非常多，請增加清掃的次數。

如果污垢嚴重，難以清洗，則請更換濾塵網。（更換用濾塵網是選配件。）

#### 1. 打開吸氣格栅。

按住兩處的夾頭，同時慢慢向下拉。

（關閉時請使用同一步驟。）

圖1

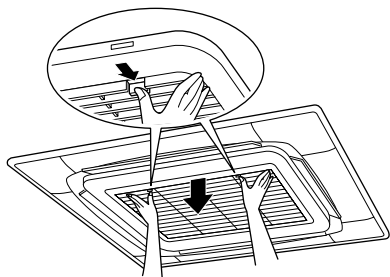

#### 2. 移開空氣濾塵網。

按順序 (1) 和 (2) 進行操作。

圖2

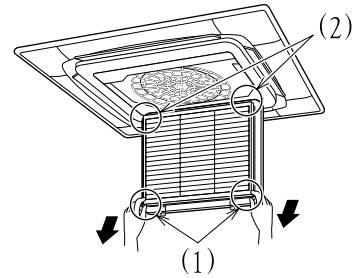

- (1) 將空氣濾塵網的底部拉下，將空氣濾塵網的開孔從空調格栅突塊處移開。  
（左右兩側）

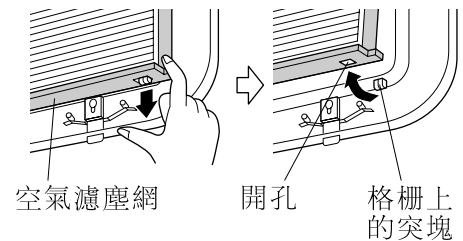

- (2) 抬起空氣濾塵網，將其開孔從格栅上端的突塊處移開。（左右兩側）

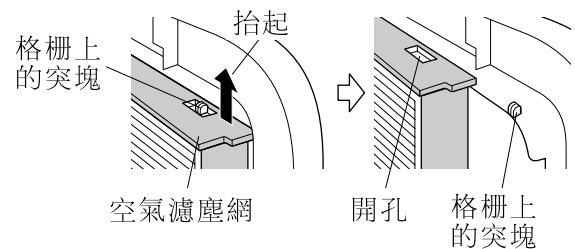

#### 3. 清掃空氣濾塵網。

使用吸塵器 A) 清掃，或用水清洗 B)。

A) 使用吸塵器



B) 用水清洗。

如果空氣濾塵網很髒，可以用軟刷和中性洗劑洗。



甩幹水份，在陰涼處晾乾。

#### 注意

- 請勿用 50 °C 以上的熱水清洗空調機。否則可能會導致褪色或變形。
- 禁止直接烘烤空氣濾塵網。否則可能會造成起火。

#### 4. 固定空氣濾塵網。

參看 2。

- 關閉吸氣格柵。  
輕輕推起吸氣格柵，將其小心連到裝飾面板上，同時推動兩個旋鈕。

#### 注意事項

- 關閉吸氣格柵時，係帶必須箍緊。  
關閉前必須確保係帶沒有伸出吸氣格柵。

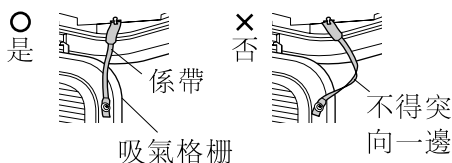

- 接通電源後，按濾塵網信號重新設定按鈕。  
“濾塵網清掃時間到”信號不再顯示。

#### 如何清掃空氣吹出口和外板

- 用軟布擦拭。
- 如果這不足以去掉污垢，可用水或用中性洗滌劑清洗。
- 當葉片十分骯髒時，請如下所示，拆下葉片，進行清洗或更換。  
(更換用的葉片為選配件。)

#### 注意

- 請勿使用汽油、苯、揮發劑、去污粉、液體殺虫劑。否則會使外板失去光澤或彎曲變形。
- 請勿弄濕室內機。以防引起觸電或火災。
- 清洗葉片時不要用力擦。  
表面塗層會剝落。
- 不可用 50 °C 以上的熱水或熱氣洗空氣濾塵網和外蓋板。

#### 如何清掃吸氣格柵

- 打開吸氣格柵。  
按住兩處的夾頭，同時慢慢向下拉。  
(關閉時按同樣步驟。)

圖3

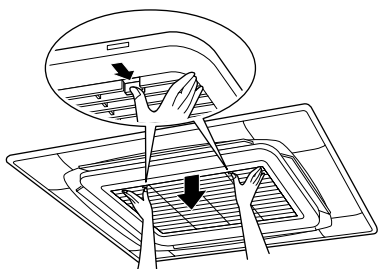

- 取下吸氣格柵上的係帶。  
取下連在裝飾面板兩個金屬配件上的係帶。

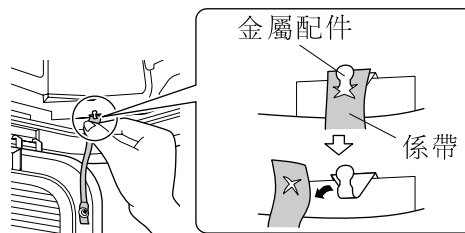

- 拆下吸氣格柵。  
請沿 45 度角方向打開吸氣格柵，並將其向上提。

圖4

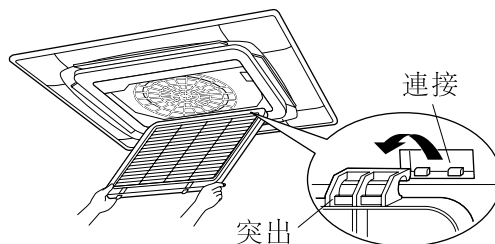

- 拆下空氣濾塵網。  
請參看“如何清掃空氣濾塵網”一節。  
(請參看圖 2)

- 清掃吸氣格柵。  
請使用軟鬃毛刷和中性洗滌劑或水，並使其完全乾燥。  
• 當十分骯髒時  
請將清洗換氣扇和烤箱的洗滌劑直接塗在上面，放置 10 分鐘，再用水清洗。



#### 注意

- 請勿用 50 °C 以上的熱水清洗空調機。否則可能會導致褪色或變形。
- 重新安裝空氣濾塵網。  
請參看“如何清掃空氣濾塵網”一節。  
(請參看圖 2)
  - 重新安裝吸氣格柵。  
參看 2。
  - 固定吸氣格柵上的係帶。  
按照程序 2 相反的順序進行固定。
  - 關上吸氣格柵。  
參看 1。

## **DAIKIN INDUSTRIES, LTD.**

Head office:

Umeda Center Bldg., 2-4-12, Nakazaki-Nishi,  
Kita-ku, Osaka, 530-8323 Japan

Tokyo office:

JR Shinagawa East Bldg., 2-18-1, Konan,  
Minato-ku, Tokyo, 108-0075 Japan

## **大金工业株式会社**

总公司

日本大阪府大阪市北区中崎西二丁目4番12号  
梅田中心大厦 邮政编码 530-8323

东京分公司

日本东京都港区港南二丁目18番1号  
JR品川东大厦 邮政编码108-0075

## **大金工業株式会社**

總公司

日本大阪府大阪市北區中崎西二丁目4番12號  
梅田中心大廈 郵政編號 530-8323

東京分公司

日本東京都港區港南二丁目18番1號  
JR品川東大廈 郵政編號108-0075